

МАШИНЫ СТИРАЛЬНЫЕ АВТОМАТИЧЕСКИЕ

СМА 60С810-XX
СМА 60С1010-XX



1 ОПИСАНИЕ РАБОТЫ МАШИНЫ

1.1 ОРГАНЫ УПРАВЛЕНИЯ

1.1.1 Органы управления машины расположены на панели управления в соответствии с рисунком 1.

Кнопка включения/выключения машины предназначена для включения/выключения машины, для отмены программы во время стирки.

Ручка выбора программы (далее — ручка) в соответствии с рисунком 2 поворачивается в обоих направлениях: по часовой стрелке и против нее. Вокруг ручки расположены световые индикаторы и нанесены названия программ.

Кнопка старт/пауза предусмотрена для начала (старта) работы машины по выбранной программе, а также для задания паузы в работе машины без отмены программы стирки.

1.1.2 Кнопки выбора дополнительных функций отмечены символами в соответствии с рисунками 1, 3. При нажатии кнопки в программу стирки включается дополнительная функция и загорается соответствующий индикатор в зоне индикации работы машины.

Возможность использования и включения дополнительных функций зависит от программы стирки (см. таблицу 1).

Выбор температуры позволяет выбрать температуру ниже максимального значения, предусмотренного программой стирки. Выбранное значение температуры подсвечивается соответствующим индикатором.

Выбор скорости отжима позволяет выбрать скорость отжима ниже максимального значения, предусмотренного программой стирки. Выбранное значение скорости отжима подсвечивается соответствующим индикатором.



Рисунок 1 — Панель управления





Рисунок 2 — Ручка выбора программы

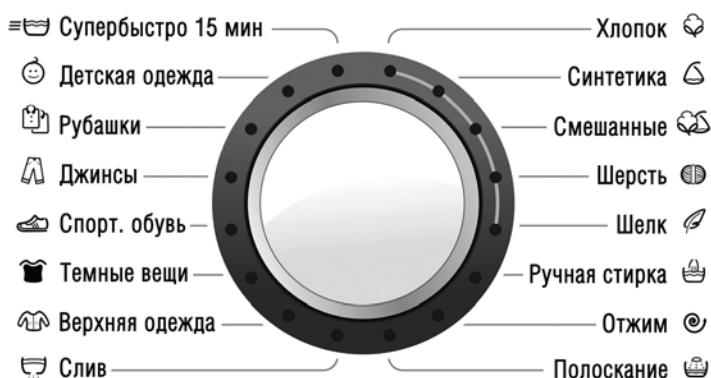

* Значения скорости отжима зависят от модели машины.

Рисунок 3 — Зоны индикации и кнопки выбора дополнительных функций

Предварительная стирка  предусмотрена для изделий из хлопчатобумажных тканей сильного загрязнения. При включении функции изделия дополнительно стираются в воде с моющим средством при температуре 30 °С, что обеспечивает качественное удаление загрязнения при основной стирке.

Ночная стирка  используется для обеспечения работы машины с низким уровнем шума. Стирка производится при пониженных скоростях отжима, а также с отключенной звуковой сигнализацией. Функция не предназначена для стирки сильнозагрязненного белья.



Внимание! При использовании функции окончательный отжим не производится. После стирки при необходимости следует выбрать программу «Отжим».







Дополнительное полоскание  предусмотрено для детской одежды, вещей, принадлежащих людям с аллергией на моющие средства, или для стирки в очень мягкой воде, в которой моющее средство выполаскивается недостаточно.

При включении функции в программу стирки добавляется еще одно полоскание.

Легкое глажение  используется для уменьшения сминания тканей в процессе стирки и отжима, облегчения последующего глажения. Использование функции обеспечивает щадящий режим стирки и бережный отжим с минимальным количеством складок после стирки.

Остановка с водой в баке  используется при стирке изделий из тонких тканей для уменьшения сминания тканей.

При включении функции исключается слив воды и окончательный отжим. После окончания стирки индикатор  мигает, указывая на необходимость произвести слив воды. Для слива воды нажать кнопку  или кнопку  II.

Защита от детей  предусмотрена от случайных изменений выбранной программы детьми. Для включения функции нажать одновременно кнопки  и  — блокируются все кнопки панели управления, кроме кнопки . Повторное нажатие кнопок  и  выключает функцию.

Экостирка  предназначена для стирки средне- и слабозагрязненных изделий. При включении функции снижается интенсивность стирки, уменьшается расход электроэнергии и длительность стирки.





Интенсивная стирка  используется для повышения эффективности отстирывания сильнозагрязненных изделий.

Отложенный старт  позволяет отложить начало стирки на определенное время от 1 до 24 часов.

1.2 СВЕТОВЫЕ ИНДИКАТОРЫ

1.2.1 В зонах индикации работы машины предусмотрены световые индикаторы в соответствии с рисунком 3.

Индикаторы операций стирки:

-  — предварительная стирка,  — стирка,
-  — полоскание,  — остановка с водой,
-  — отжим и слив.

Индикаторы операций стирки загораются поочередно во время работы машины по выбранной программе.



Индикатор времени отображает длительность стирки, а также время до начала стирки, если выбрана функция «Отложенный старт» .

Индикатор блокировки дверцы  загорается и горит, если дверцу открыть невозможно.

Индикаторы дополнительных функций, в том числе **индикатор защиты от детей** , загораются при выборе кнопкой дополнительной функции (см. 1.1.2).

1.3 ВКЛЮЧЕНИЕ/ВЫКЛЮЧЕНИЕ ЗВУКОВОЙ СИГНАЛИЗАЦИИ

1.3.1 В машине предусмотрена звуковая сигнализация. Разные звуковые сигналы сопровождают начало и окончание работы машины, а также раздаются при задании несовместимых функций, при случайном нажатии кнопок во время работы машины, а также при неисправностях.

Для выключения звуковой сигнализации (кроме сигналов, информирующих о неисправностях) следует удерживать нажатой кнопку  в течение 3 с — на индикаторе времени высвечивается «Sn-0». При повторном нажатии кнопки  в течение 3 с звуковая сигнализация включается — на индикаторе времени высвечивается «Sn-1».

1.4 ВКЛЮЧЕНИЕ МАШИНЫ И ВЫБОР ПРОГРАММЫ

1.4.1 Для включения машины следует нажать кнопку  — загорится индикатор программы «Хлопок». Затем, поворачивая ручку, выбрать программу стирки в соответствии с рисунком 2. В зоне индикации работы

машины загораются: время длительности стирки, индикаторы операций стирки выбранной программы, индикаторы значений температуры стирки и скорости отжима.

При выборе программы в соответствии с таблицей 1 автоматически задаются основные параметры стирки, установленные изготовителем (скорость отжима, температура стирки, ее длительность и др.).

Если в течение 15 мин после включения машины не будет включена программа (см. 1.8.1), то машина автоматически выключается с целью экономии электроэнергии.

1.4.2 Время длительности стирки, отображенное на индикаторе времени, определено в лабораторных условиях. Оно может изменяться (увеличиваться или уменьшаться) в процессе работы машины в зависимости от температуры и давления воды в водопроводной сети, массы загружаемого белья, вида тканей изделий, изменения величины напряжения в электрической сети и т.д.

ВНИМАНИЕ! Допускается несовпадение показания времени до окончания стирки на дисплее с моментом фактического окончания стирки.



1.4.3 Выбор программы производится только до начала стирки. Установка ручки на деление новой программы во время работы машины (без выключения машины) не позволяет изменить ранее выбранную программу.

1.4.4 После выбора программы можно изменить параметры стирки и выбрать дополнительные функции в соответствии с 1.5-1.7.

1.5 ВЫБОР ТЕМПЕРАТУРЫ

1.5.1 Нажимая кнопку  в соответствии с рисунком 3, можно изменить предусмотренную программой температуру стирки. При нажатии кнопки поочередно высвечиваются индикаторы с числовыми значениями температуры от максимального до 20 °С с последующим повторением. Выбираемые значения температуры стирки в машине — 20 °С, 30 °С, 40 °С, 60 °С, 90 °С. Одновременно с выбором температуры изменяется показание длительности стирки.

1.6 ВЫБОР СКОРОСТИ ОТЖИМА

1.6.1 Нажимая кнопку  в соответствии с рисунком 3, можно уменьшить скорость отжима, предусмотренную программой стирки. При нажатии кнопки поочередно высвечиваются индикаторы с числовыми значениями скорости отжима от максимального до  (отжим выключен) с последующим повторением.

Выбираемые значения скорости отжима — от максимального (в зависимости от модели машины) до минимального  (отжим выключен).



ВНИМАНИЕ! Скорость отжима между основными операциями стирки не регулируется и зависит от выбранной программы.

1.7 ВЫБОР ДОПОЛНИТЕЛЬНОЙ ФУНКЦИИ

1.7.1 Для выбора дополнительной функции следует нажать соответствующую ей кнопку — загорится индикатор в соответствии с рисунком 3. При повторном нажатии световой индикатор гаснет, функция отменяется.



Выбор дополнительных функций допускается только до начала стирки. При нажатии кнопок во время работы машины раздается тройной звуковой сигнал — дополнительная функция не включается.

ВНИМАНИЕ! Если выбранная функция не совместима с выбранной программой, раздается звуковой сигнал, индикатор не загорается и функция не включается.

1.7.2 Задание времени отложенного старта производится нажатием на кнопку  — загорится индикатор кнопки и на индикаторе времени появится максимальное время задержки начала стирки 24 часа («24:Н»). Нажимая на кнопку , следует задать необходимое время (интервал изменения показания 1 час).

При необходимости отменить данную функцию следует задать время «0:Н» (до начала стирки), нажимая на кнопку , — индикатор кнопки погаснет.

1.8 ВКЛЮЧЕНИЕ ПРОГРАММЫ И НАЧАЛО СТИРКИ

1.8.1 Для начала работы машины по выбранной программе стирки следует нажать кнопку  — загорится индикатор кнопки, раздается звуковой сигнал, сработает блокировочное устройство дверцы и стирка начнется. На индикаторе времени начинается обратный отсчет времени до окончания стирки. Во время стирки также будет гореть индикатор выполняемой операции стирки, индикаторы температуры, скорости отжима и дополнительных функций (если они выбраны). Если выбрана дополнительная функция «Отложенный старт» , то на индикаторе времени нач-

нется отсчет времени до начала стирки (мигает показание времени, индикатор кнопки ► II – горит).

1.8.2 Подкрахмаливание белья рекомендуется проводить после стирки. Для подкрахмаливания следует растворить в воде специальное средство для подкрахмаливания согласно рекомендациям его изготовителя из расчета, что в машину будет залито приблизительно 15 л воды. Жидкое средство для подкрахмаливания залить в лоток машины согласно руководству по эксплуатации (раздел 6). Ручку установить на программу «Полоскание», выбрать скорость отжима при необходимости, включить программу, нажав кнопку ► II.

ВНИМАНИЕ! Белье для подкрахмаливания не должно быть обработано кондиционером.

1.9 ПАУЗА В РАБОТЕ МАШИНЫ

1.9.1 При необходимости приостановить работу машины без отмены программы следует нажать кнопку ► II – раздастся звуковой сигнал, индикатор кнопки ► II замигает, отсчет времени и стирка останавливаются, на индикаторе времени загорается «P».

Если в данный момент в машине небольшое количество воды, блокировочное устройство дверцы отключится и дверцу можно открыть. При наличии большого количества воды блокировочное устройство дверцы не отключается и для открывания дверцы следует отменить программу (см. 1.10).

Для продолжения стирки следует нажать кнопку ► II. Машина продолжит выполнение программы с начала остановленной операции стирки, время до окончания стирки может увеличиться.

В некоторых программах приостановить работу машины невозможно, так как предусмотрена стирка с большим количеством воды. Если необходимо открыть дверцу при выполнении стирки, следует отменить данную программу (см. 1.10).

ВНИМАНИЕ! Не открывайте дверцу машины, если уровень воды в барабане визуально определяется через стекло дверцы.

1.10 ОТМЕНА ПРОГРАММЫ

1.10.1 Для отмены выполняемой программы следует удерживать нажатой кнопку  в течение 3 с – на индикаторе времени начинается отсчет времени (в секундах), оставшегося до выключения (например «3...2...1»), загорается надпись «OFF». Затем машина выключается и выполняемая программа отменяется. При необходимости открыть дверцу следует произвести слив воды, выбрав и включив программу «Слив».

1.11 ВЫКЛЮЧЕНИЕ МАШИНЫ

1.11.1 После окончания последней операции стирки на индикаторе времени появляется надпись «End», отключается блокировочное устройство дверцы, раздаётся звуковой сигнал, гаснут индикаторы операций стирки и индикатор кнопки ► II.

Если машина не отключена от электрической сети, то звуковой сигнал раздаётся еще пять раз с интервалом в одну минуту, а через 15 минут после окончания стирки погаснет индикация и машина автоматически выключится с целью экономии электроэнергии.

чится с целью экономии электроэнергии.



1.11.2 По завершении стирки нажать кнопку  – машина выключается. Затем вынуть вилку шнура питания из розетки и закрыть кран подачи воды. Открыть дверцу и достать белье.

2 ПРОГРАММЫ СТИРКИ

2.1 В машине предусмотрены основные программы стирки (Хлопок, Синтетика, Смешанные ткани, Шерсть) и специальные (Шелк, Ручная стирка, Супербыстро 15 мин, Детская одежда, Рубашки, Джинсы, Спортивная обувь, Темные вещи, Верхняя одежда, Полоскание, Слив, Отжим) в соответствии с таблицей 1.

2.2 Специальные программы учитывают особенности стираемых изделий.

«Шелк» – программа для стирки шелковых изделий, нижнего белья, занавесок. Предусмотренный в программе щадящий отжим защищает ткани от сминания.

«Ручная стирка» предназначена для стирки изделий из очень тонких и деликатных тканей, которые в маркировке имеют символы по уходу  или .

Программа оканчивается коротким щадящим отжимом.

«Супербыстро 15 мин» позволяет быстро постирать небольшое количество слабозагрязненных изделий, экономя время и электроэнергию. Используя программу, можно стирать в холодной воде белье из разных тканей (кроме шерсти и шелка, а также изделий для ручной стирки).

«Детская одежда» – программа для стирки детской одежды, пеленок, постельного белья, полотенец, салфеток и т.п. Программу рекомендуется использовать для стирки изделий, принадлежащих людям с аллергией на моющие средства. При выполнении программы обеспечивается высокая эффективность отстирывания и полоскания.

При выборе программы автоматически включается функция «предварительная стирка», которую можно выключить, нажав на кнопку .

«Рубашки» – программа для стирки рубашек и блузок из разных тканей и расцветок. Программа обеспечивает максимальную сохранность вещей, сокращает сминаемость ткани благодаря щадящему отжиму при стирке.

«Джинсы» – программа для стирки изделий из джинсовой ткани. В процессе стирки максимально снижается вероятность линьки и выцветания джинсовой ткани.

«Темные вещи» – программа для стирки изделий темного цвета из хлопковых и синтетических тканей, которые не требуют особого ухода.

«Верхняя одежда» – программа, которая позволяет стирать изделия из водоотталкивающих тканей (полиэстер, нейлон), куртки, ветровки, плащи, спортивную одежду. Перед стиркой рекомендуется предварительно обработать манжеты, воротники и участки с пятнами для получения лучшего результата стирки. Программа не предназначена для стирки курток-пуховиков.

Не рекомендуется при стирке использовать кондиционер или моющее средство с кондиционером.

Таблица 1 – Программы стирки

Название программы	Температура стирки, °C	Возможность использования отделений лотка		Возможность использования дополнительных функций	Максимальная загрузка, кг	Вид ткани, изделия	Загрязнение изделия
Хлопок ¹⁾	90	1	2		6,0	Белая, прочноокрашенная хлопчатобумажная, льняная. Изделия, требующие кипячения	Сильное, среднее
	60					Прочноокрашенная хлопчатобумажная, льняная	
	40					Цветная хлопчатобумажная, льняная	Среднее, легкое
	30					С нестойкой окраской тонкая хлопчатобумажная, льняная	
	20						
Синтетика	60	1	2		3,0	Прочноокрашенная синтетическая, смешанная	Сильное, среднее
	40					Цветная тонкая синтетическая	
	30					С нестойкой окраской тонкая синтетическая	Легкое
	20						
Смешанные	40	-	2		3,0	Изделия из тонких тканей (шелк, синтетика, смешанная), гардины	Среднее, легкое
	30						Легкое
	20						

Продолжение таблицы 1 – Программы стирки

Название программы	Температура стирки, °C	Возможность использования отделений лотка			Возможность использования дополнительных функций	Максимальная загрузка, кг	Вид ткани, изделия	Загрязнение изделия
Шерсть	40	-	2	☼	☺	1,0	Изделия из шерсти, полушерсти (кашемир, мохер и т.д.), пригодные для машинной стирки	Среднее, легкое
	30							
	20							
Шелк	30	-	2	☼	☺☹☺☹☹	1,0	Изделия из шелка, вискозы, предназначенные для машинной и ручной стирки	Среднее, легкое
	20							
Ручная стирка	30	-	2	☼	☺☹☺☹☹	1,0	Изделия из льняных, шелковых, шерстяных, вискозных тканей, предназначенные для ручной стирки	Легкое
	20							
Отжим	-	-	-	-	☺	6,0	Все виды тканей	-
Полоскание	-	-	2	☼	☺☹☺☹☹☹☹☹		Все виды тканей	-
Слив	-	-	-	-	☺		-	-
Верхняя одежда	30	-	2	☼	☺☹☺☹☹☹☹	2,0	Изделия из водоотталкивающих тканей (полиэстер, нейлон).	Среднее, легкое
	20							
Темные вещи	40	-	2	☼	☺☹☺☹☹☹☹☹☹☹	2,5	Изделия из хлопковых и смешанных тканей	Среднее, легкое
	30							
	20							
Спорт. обувь	30	-	2	☼	☺	2 пары	Хлопчатобумажная, смешанная	Легкое
	20							
Джинсы	40	-	2	☼	☺☹☺☹☹☹☹☹☹☹	3,0	Изделия из хлопковой и смешанной джинсовой ткани	Среднее, легкое
	30							
	20							
Рубашки	40	-	2	☼	☺☹☺☹☹☹☹☹	2,0	Рубашки, блузки из всех видов тканей (кроме шелка), требующие освежения	Легкое
	30							
	20							
Детская одежда	90	1	2	☼	☺☹☺☹☹☹☹☹☹☹	2,5	Изделия из хлопка, смешанных тканей	Среднее, легкое
	60							
	40							
	30							
	20							
Супербыстро 15 мин	30	-	2	☼	☺☹☹☹☹	2,0	Все виды тканей (кроме шерсти), требующие освежения	Легкое
	20							

1) Программы «Хлопок» при 60 °C и «Хлопок» при 40 °C с дополнительной функцией ☹ (интенсивная стирка) являются стандартными программами стирки изделий из хлопчатобумажных тканей для определения эксплуатационных характеристик машины в соответствии с СТБ EN 60456-2013. Данные программы предназначены для стирки хлопчатобумажного белья средней степени загрязнения и являются наиболее эффективными программами с точки зрения потребления электроэнергии и расхода воды. Фактическая температура воды при стирке может отличаться от заявленной для данных программ.

3 ОСОБЕННОСТИ В РАБОТЕ МАШИНЫ

3.1 В машине предусмотрена возможность открывания дверцы в аварийном режиме (при отключении электропитания).

Для открывания дверцы следует открыть крышку фильтра (см. рис. 4), снять тягу с фиксатора, потянув на себя. Затем тянуть тягу вниз и одновременно открывать дверцу. После открывания дверцы тягу снова одеть на фиксатор.



Рисунок 4

Додаток

МАШИНИ ПРАЛЬНІ АВТОМАТИЧНІ

СМА 60С810-XX
СМА 60С1010-XX

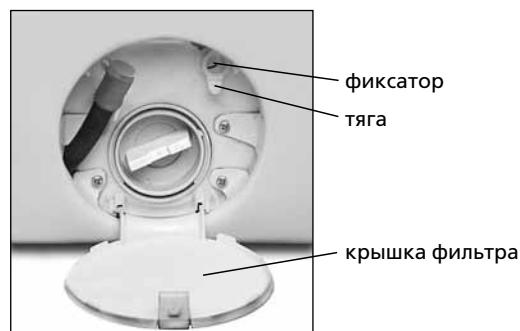

1 ОПИСАННЯ РОБОТИ МАШИНИ

1.1 ОРГАНИ УПРАВЛІННЯ

1.1.1 Органи управління машини розташовані на панелі управління відповідно до рисунка 1.

Кнопка вмикання/вимикання машини призначена для вмикання/вимикання машини, для відміни програми під час прання.

Ручка вибору програми (далі — ручка) у відповідності з рисунком 2 повертається в обох напрямках: за годинниковою

стрілкою і проти неї. Навколо ручки розташовані світлові індикатори і нанесені назви програм.

Кнопка старт/пауза передбачена для початку (старту) роботи машини за вибраною програмою, а також для завдання паузи в роботі машини без відміни програми прання.

1.1.2 Кнопки вибору додаткових функцій відзначені символами відповідно з рисунками 1, 3. При натисканні кнопки в програмі прання включається додаткова функція і загоряється відповідний індикатор в зоні індикації роботи машини.



Рисунок 1 – Панель управління





Рисунок 2 – Ручка вибору програми



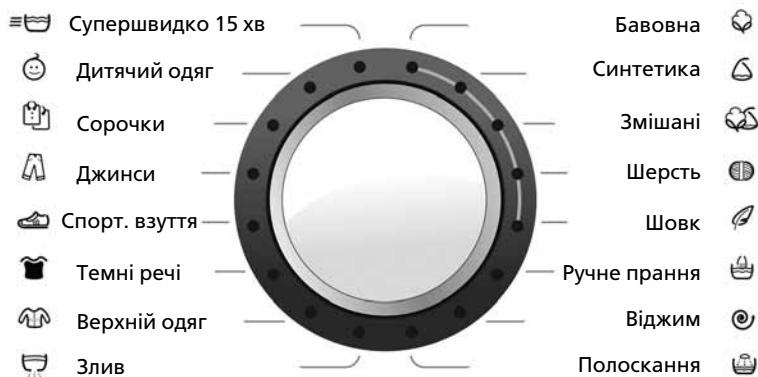
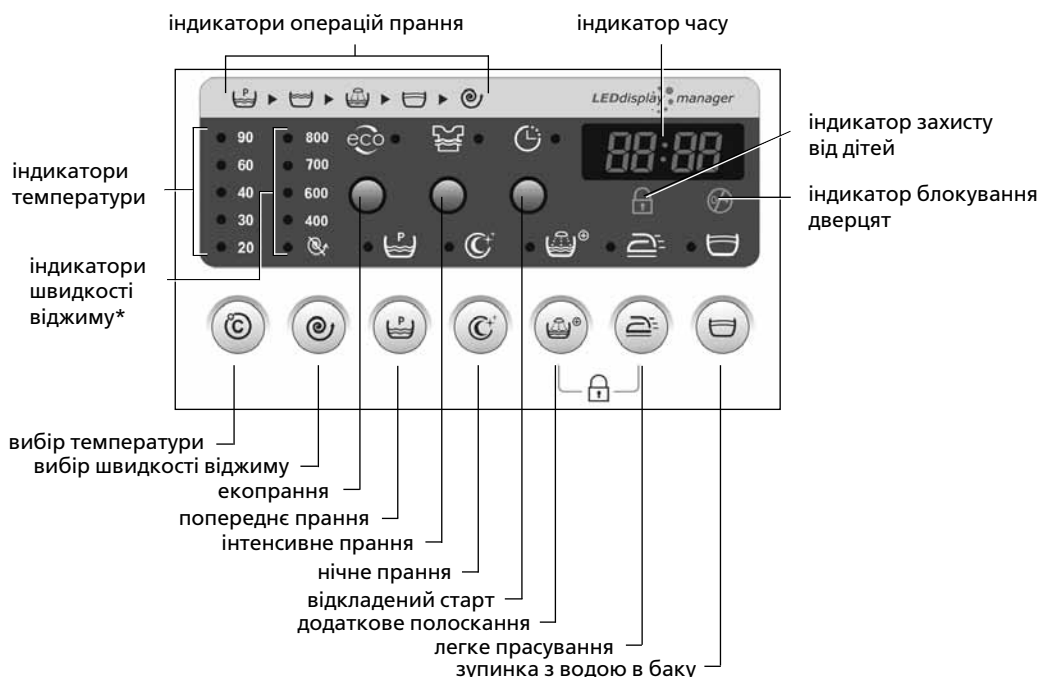

* Значення швидкості віджиму залежать від моделі машини.

Рисунок 3 – Зони індикації і кнопки вибору додаткових функцій

Можливість використання і включення додаткових функцій залежить від програми прання (див. таблицю 1).

Вибір температури  дозволяє вибрати температуру нижче максимального значення, передбаченого програмою прання. Вибране значення температури підсвічується відповідним індикатором.

Вибір швидкості віджиму  дозволяє вибрати швидкість віджиму нижче максимального значення, передбаченого програмою прання. Вибране значення швидкості віджиму підсвічується відповідним індикатором.

Попереднє прання  передбачене для виробів з бавовняних тканин сильного забруднення. При вмиканні функції виробу додатково перуться у воді з миючим засобом за температури 30 °C, що забезпечує якісне видалення забруднення при основному пранні.

Нічне прання  використовується для забезпечення роботи машини з низьким рівнем шуму. Прання проводиться при знижених швидкостях віджиму, а також з відключеною звуковою сигналізацією. Функція не призначена для прання сильнозабрудненої білизни.



Увага! При використанні функції остаточний віджим не проводиться. Після прання при необхідності слід вибрати програму «Віджим».







Додаткове полоскання  передбачене для дитячого одягу, речей, що належать людям з алергією на миючі засоби, або для прання в дуже м'якій воді, в якій миючий засіб виполіскується недостатньо.

При вмиканні функції в програму прання додається ще одне полоскання.

Легке прасування  використовується для зменшення зминання тканин в процесі прання і віджиму, полегшення подальшого прасування. Використання функції забезпечує щадний режим прання і дбайливий віджим з мінімальною кількістю складок після прання.

Зупинка з водою в баку  використовується при пранні виробів із тонких тканин для зменшення зминання тканин.

При вмиканні функції виключається злив води і остаточний віджим. Після закінчення прання індикатор  мигає, вказуючи на необхідність зробити злив води. Для зливу води натиснути кнопку  або кнопку .

Захист від дітей  передбачений від випадкових змін вибраної програми прання. Для вмикання функції натиснути одночасно кнопки  і  – блокуються всі кнопки панелі управління, крім кнопки . Повторне натискання кнопок  і  вимикає функцію.

Екопрання  призначене для прання середньо- і слабозабруднених виробів. При вмиканні функції знижується інтенсивність прання, зменшується витрата електроенергії і тривалість прання.





Інтенсивне прання  використовується для підвищення ефективності відперання сильнозабруднених виробів.

Відкладений старт  дозволяє відкласти початок прання на певний час від 1 до 24 годин.

1.2 СВІТЛОВІ ІНДИКАТОРИ

1.2.1 У зонах індикації роботи машини передбачені світлові індикатори у відповідності з рисунком 3.

Індикатори операцій прання:

-  – попереднє прання,
-  – прання,
-  – полоскання,
-  – зупинка з водою,
-  – віджим і злив.

Індикатори операцій прання загоряються по черзі під час роботи машини за обраною програмою.



Індикатор часу відображає тривалість прання, а також час до початку прання, якщо вибрана функція «Відкладений старт» ().

Індикатор блокування дверцят  загоряється і горить, якщо дверцята відкриті не можна.

Індикатори додаткових функцій, в тому числі **індикатор захисту від дітей** , загоряються при виборі кнопкою додаткової функції (див. 1.1.2).

1.3 ВМИКАННЯ/ВИМИКАННЯ ЗВУКОВОЇ СИГНАЛІЗАЦІЇ

1.3.1 У машині передбачена звукова сигналізація. Різні звукові сигнали супроводжують початок і закінчення роботи машини, а також лунають при завданні несумісних функцій, при випадковому натисканні кнопок під час роботи машини, а також при несправності.

Для вимикання звукової сигналізації (крім сигналів, які інформують про несправності) слід утримувати натиснутою кнопку  протягом 3 с – на індикаторі часу висвічується «Sp-0». При повторному натисканні кнопки  протягом 3 с звукова сигналізація вмикається – на індикаторі часу висвічується «Sp-1».

1.4 ВМИКАННЯ МАШИНИ І ВИБІР ПРОГРАМИ

1.4.1 Для вимикання машини слід натиснути кнопку  – загориться індикатор програми «Бавовна». Потім, повертаючи ручку, вибрати програму прання у відповідності з рисунком 2. У зоні індикації роботи машини загоряються: час тривалості прання, індикатори операцій прання вибраної програми, індикатори значень температури прання і швидкості віджиму.

При виборі програми у відповідності з таблицею 1 автоматично задаються основні параметри прання, встановлені виробником (швидкість віджиму, температура прання, її тривалість та ін.).

Якщо протягом 15 хв. після вмикання машини не буде ввімкнено програму (див. 1.8.1), то машина автоматично вимикається з метою заощадження електроенергії.

1.4.2 Час тривалості прання, відображений на індикаторі часу, визначено в лабораторних умовах. Він може змінюватися (збільшуватися або зменшуватися) в процесі роботи машини в залежності від температури і тиску води у водопровідній мережі, маси завантажуваної білизни, виду тканин виробів, зміни величини напруги в електричній мережі і т.д.

УВАГА! Допускається розбіжність показання часу до закінчення прання на дисплеї з моментом фактичного закінчення прання.



1.4.3 Вибір програми проводиться тільки до початку прання. Установка ручки на поділку нової програми під час роботи машини (без вимикання машини) не дозволяє змінити раніше обрану програму.

1.4.4 Після вибору програми можна змінити параметри прання і вибрати додаткові функції відповідно до 1.5 - 1.7.

1.5 ВИБІР ТЕМПЕРАТУРИ

1.5.1 Натискаючи кнопку  у відповідності з рисунком 3, можна змінити передбачену програмою температуру прання. При натисканні кнопки по черзі висвічуються індикатори з числовими значеннями температури від максимального до 20 °C з наступним повторенням. Обираєте значення температури прання в машині: 20 °C, 30 °C, 40 °C, 60 °C, 90 °C. Одночасно з вибором температури змінюється показання тривалості прання.

1.6 ВИБІР ШВИДКОСТІ ВІДЖИМУ

1.6.1 Натискаючи кнопку  у відповідності з рисунком 3, можна зменшити швидкість віджиму, передбачену програмою прання. При натисканні кнопки по черзі висвічуються індикатори з числовими значеннями швидкості віджиму від максимального до  (віджим вимкнений) з подальшим повторенням.

Обираєте значення швидкості віджиму – від максимального (в залежності від моделі машини) до мінімального  (віджим вимкнений).



УВАГА! Швидкість віджимів між основними операціями прання не регулюється і залежить від обраної програми.

1.7 ВИБІР ДОДАТКОВОЇ ФУНКЦІЇ

1.7.1 Для вибору додаткової функції слід натиснути відповідну їй кнопку – загориться індикатор у відповідності з рисунком 3. При повторному натисканні світловий індикатор гасне, функція відмінюється.

Вибір додаткових функцій допускається лише до початку прання. При натисканні кнопок під час роботи машини лунає потрійний звуковий сигнал – додаткова функція не вмикається.



УВАГА! Якщо обрана функція не є сумісною з обраною програмою, лунає звуковий сигнал, індикатор не загоряється та функція не вмикається.

1.7.2 Завдання часу відкладеного старту проводиться натисканням на кнопку  – загориться індикатор кнопки і на індикаторі часу з'явиться максимальний час затримки початку прання 24 години («24: Н»). Натискаючи на кнопку , слід задати необхідний

час (інтервал зміни показання 1 година).

При необхідності відмінити цю функцію слід задати час «0: Н» (до початку прання), натискаючи на кнопку  — індикатор кнопки згасне.



1.8 ВИМКАННЯ ПРОГРАМИ І ПОЧАТОК ПРАННЯ

1.8.1 Для початку роботи машини за обраною програмою прання слід натиснути кнопку  — загориться індикатор кнопки, пролунає звуковий сигнал, спрацює блокувальний пристрій дверцят і прання почнеться. На індикаторі часу починається зворотний відлік часу до закінчення прання. Під час прання також буде горіти індикатор виконаної операції прання, індикатори температури, швидкості віджиму і додаткових функцій (якщо вони вибрані). Якщо обрана додаткова функція «Відкладений старт» () , то на індикаторі часу почнеться відлік часу до початку прання (мигає показання часу, індикатор кнопки  — горить).

1.8.2 Підкрохмалювання білизни рекомендується проводити після прання. Для підкрохмалювання слід розчинити у воді спеціальний засіб для підкрохмалювання згідно з рекомендаціями його виробника із розрахунку, що в машину буде залито приблизно 15 л води. Рідкий засіб для підкрохмалювання залити в лоток машини згідно інструкції з експлуатації (розділ 6). Ручку встановити на програму «Полоскання», вибрати швидкість віджиму за необхідності, увімкнути програму, натиснувши кнопку .

УВАГА! Білизна для підкрохмалювання не повинна бути оброблена кондиціонером.

1.9 ПАУЗА У РОБОТІ МАШИНИ

1.9.1 При необхідності призупинити роботу машини без скасування програми слід натиснути кнопку  — пролунає звуковий сигнал, індикатор кнопки  замигає, відлік часу і прання зупиняються, на індикаторі часу спалахає «P».

Якщо в даний момент в машині невелика кількість води, блокувальний пристрій дверцят відключиться і дверцята можна відкрити. При наявності великої кількості води блокувальний пристрій дверцят не відключається і для відкриття дверцят слід скасувати програму (див. 1.10).

Для продовження прання слід натиснути кнопку . Машина продовжить виконання програми з початку зупиненої операції прання, час до закінчення прання може збільшитися.

У деяких програмах призупинити роботу машини неможливо, так як передбачена прання з великою кількістю води. Якщо необхідно відкрити дверцята при виконанні прання, слід скасувати дану програму (див. 1.10).

УВАГА! Не відкривайте дверцята машини, якщо рівень води в барабані візуально визначається через скло дверцят.

1.10 ВІДМІНА ПРОГРАМИ

1.10.1 Для відміни виконаної програми слід утримувати натиснутою кнопку  протягом 3 с — на індикаторі часу починається відлік часу (в секундах), що залишився до вимкнення (наприклад «3 ... 2 ... 1»), загоряється напис «OFF». Потім машина вимикається і виконувана програма відмінюється. При необхідності відкрити дверцята слід провести злив води, вибравши і увімкнувши програму «Злив».

1.11 ВИМКАННЯ МАШИНИ

1.11.1 Після закінчення останньої операції прання на індикаторі часу з'являється напис «End», відключається блокувальний пристрій дверцят, лунає звуковий сигнал, гаснуть індикатори операцій прання і індикатор кнопки .

Якщо машину не вимкнено від електричної мережі, то звуковий сигнал лунає ще п'ять разів із інтервалом в одну хвилину, а за 15 хвилин після завершення прання згасне індикація та машина автоматично вимкнеться з метою заощадження електроенергії.



1.11.2 По завершенні прання натиснути кнопку  — машина вимикається. Потім вийняти вилку шнура живлення з розетки і закрити кран подачі води. Відчинити дверцята і дістати білизну.

2 ПРОГРАМИ ПРАННЯ

2.1 У машині передбачені основні програми прання (Бавовна, Синтетика, Змішані тканини, Вовна) і спеціальні (Шовк, Ручне прання, Супершвидко 15 хв., Дитячий одяг, Сорочки, Джинси, Спортивне взуття, Темні речі, Верхній одяг, Полоскання, Злив, Віджим) (див. таблицю 1).

2.2 Спеціальні програми враховують особливості виробів, які перуться.

«Шовк» — програма для прання шовкових виробів, нижньої білизни, занавісок. Передбачений у програмі щадний віджим захищає тканини від зминання.

«Ручне прання» призначене для прання виробів із дуже тонких і делікатних тканин, які в маркуванні мають символи з догляду  або .

Програма закінчується коротким щадним віджимом.

«Супершвидко 15 хв» дозволяє швидко попрати невелику кількість слабозабруднених виробів, що економить час і електроенергію. Використовуючи програму, можна прати в холодній воді білизну з різних тканин (крім вовни і шовку, а також виробів для ручного прання).

«Дитячий одяг» — програма для прання дитячого одягу, пелюшок, постільної білизни, рушників, серветок і т.п. Програму рекомендується використовувати для прання виробів, що належать людям з алергією на миючі засоби. При виконанні програми забезпечується висока ефективність відперання і полоскання.

При виборі програми автоматично вмикається функція «попереднє прання», яку можна вимкнути, натиснувши на кнопку .

«Сорочки» — програма для прання сорочок і блуз із різних тканин і забарвлень. Програма забезпечує максимальну схоронність речей, зменшує пом'ятість тканини завдяки щадному віджиманню при пранні.

«Джинси» — програма для прання виробів з джинсової тканини. В процесі прання тканині відвертається лямка та знебарвлювання.

«Темні речі» — програма для прання виробів темного кольору з бавовняних і синтетичних тканин, які не вимагають особливого догляду.

«Верхній одяг» — програма, яка дозволяє прати вироби з водовідштовхувальних тканин (поліестер, нейлон), куртки, вітрівки, плащі, спортивний одяг. Перед пранням рекомендується попередньо обробити манжети, коміри і ділянки з плямами для отримання кращого результату прання. Програма не призначена для прання курток-пуховиків.

Не рекомендується при пранні використовувати кондиціонер або миючий засіб з кондиціонером.

3 ОСОБЛИВОСТІ В РОБОТІ МАШИНИ

3.1 У машині передбачена можливість відкриття дверцят в аварійному режимі (при відключенні електроживлення).

Для відкриття дверцят слід відкрити кришку фільтра (див. рис. 4), зняти тягу з фіксатора, потягнувши на себе. Потім тягти тягу вниз і одночасно відкривати дверцята. Після відкриття дверцят тягу знову надіти на фіксатор.



Рисунок 4

Таблиця 1 - Програми прання

Назва програми	Температура прання, °C	Можливість використання відділень лотка			Можливість використання додаткових функцій	Максимальне завантаження, кг	Вид тканини, виробу	Забруднення виробу
Бавовна ¹⁾	90	1	2	☼		6,0	Біла, міцнофарбована бавовняна, лляна. Вироби, що вимагають кип'ятіння	Сильне, середнє
	60						Міцнофарбована бавовняна, лляна	
	40						Кольорова бавовняна, лляна	Середнє, легке
	30						З нестійким фарбуванням тонка бавовняна, лляна	
	20							
Синтетика	60	1	2	☼		3,0	Міцнофарбована синтетична, змішана	Сильне, середнє
	40						Кольорова тонка синтетична	
	30						З нестійким фарбуванням тонка синтетична	Легке
	20							
Змішані	40	-	2	☼		3,0	Вироби з тонких тканин (шовк, синтетика, змішана), гардини	Середнє, легке
	30							Легке
	20							
Шерсть	40	-	2	☼		1,0	Вироби з вовни, напівшерсті (кашемір, мохер і т.д.), придатні для машинного прання	Середнє, легке
	30							
	20							
Шовк	30	-	2	☼		1,0	Вироби з шовку, віскози, призначені для машинного і ручного прання	Середнє, легке
	20							
Ручне прання	30	-	2	☼		1,0	Вироби з лляних, шовкових, вовняних, віскозних тканин, призначені для ручного прання	Легке
	20							
Віджим	-	-	-	-		6,0	Всі види тканин	-
Полоскання	-	-	2	☼			Всі види тканин	-
Злив	-	-	-	-			-	-
Верхній одяг	30	-	2	☼		2,0	Вироби з водовідштовхувальних тканин (поліестер, нейлон)	Середнє, легке
	20							
Темні речі	40	-	2	☼		2,5	Вироби з бавовняних і змішаних тканин	Середнє, легке
	30							
	20							
Спорт. взуття	30	-	2	☼		2 пари	Бавовняна, змішана	Легке
	20							
Джинси	40	-	2	☼		3,0	Вироби з бавовняної і змішаної джинсової тканини	Середнє, легке
	30							
	20							
Сорочки	40	-	2	☼		2,0	Сорочки, блузки з усіх видів тканин (крім шовку), що вимагають освіження	Легке
	30							
	20							
Дитячий одяг	90	1	2	☼		2,5	Вироби з бавовни, змішаних тканин	Середнє, легке
	60							
	40							
	30							
	20							
Супершвидко 15 хв	30	-	2	☼		2,0	Всі види тканин (крім вовни), що вимагають освіження	Легке
	20							

¹⁾ Програми «Бавовна» за 60 °C та «Бавовна» за 40 °C із додатковою функцією (інтенсивне прання) є стандартними програмами прання виробів із бавовняних тканин для визначення експлуатаційних характеристик машини відповідно до СТБ EN 60456-2013. Ці програми призначені для прання бавовняної білизни середнього ступеню забруднення та є найбільш ефективними програмами з точки зору споживання електроенергії та витрати води. Фактична температура води при пранні може відрізнятися від заявленої для цих програм.

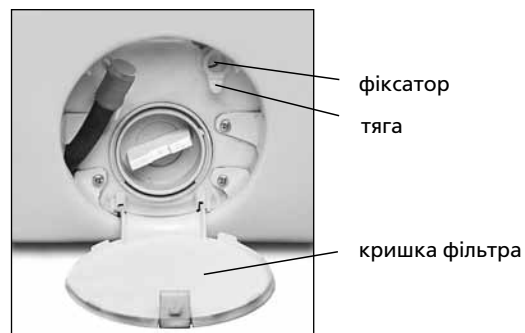
4 ТЕХНІЧНІ ХАРАКТЕРИСТИКИ І КОМПЛЕКТУЮЧІ

4.1 Найменування технічних характеристик і комплектуючих виробів зазначені в таблицях 2 і 3 відповідно. У гарантійній карті дані найменування наведені російською мовою і вказані значення параметрів і кількість комплектуючих.

4.2 Інформація в таблиці відповідно до рисунка 5 дана у виробі російською мовою.

Таблиця 2 – Технічні характеристики

№	НАЙМЕНУВАННЯ	Модель	
1.1	Габаритні розміри, мм	Значення параметрів вказані у гарантійній карті	
			висота ¹⁾
			ширина
			глибина по корпусу
	глибина		
1.2	Маса нетто, кг, не більше		
1.3	Об'єм барабана		
1.4	Максимальне завантаження сухої білизни, кг: – із бавовняних і лляних тканин – із синтетичних тканин – із шовкових і вовняних тканин		
1.5	Номинальна споживана потужність, Вт		
1.6	Кількість основних програм, шт.		
1.7	Корегований рівень звукової потужності, дБА, не більше		
1.8	Вміст золота, г		
1.9	Вміст срібла, г		
¹⁾ Змінюється в межах допуску в залежності від встановленої висоти регульованих опор. Примітка – Визначення технічних характеристик проводиться в спеціально обладнаних лабораторіях за певними методиками.			

ATLANT	Клас енергетичної ефективності Діапазон номінальних напруг :
Позначення моделі і виконання виробу	Номинальна спожита потужність:
Нормативний документ	Допустиме завантаження: Тиск в мережі водопостачання:
Кліматичний клас виробу	Зроблено в Республіці Білорусія ЗАТ «АТЛАНТ», пр. Переможців, 61, м. Мінськ
Знаки сертифікації	

Рисунок 5 – Табличка

Таблиця 3 – Комплектуючі

№	НАЙМЕНУВАННЯ	Кількість, шт.
2.1	Шторка	Зазначено в гарантійній карті
2.2	Шланг наливний (в комплекті з фільтром і шайбою) або із захисною системою (в залежності від моделі)	
2.3	Кронштейн	
2.4	Заглушка	
2.5	Ковпачок	

Гарантійний термін експлуатації електродвигуна машини складає 5 років.

АВТОМАТТЫ КІР ЖУҒЫШ МАШИНАЛАР

CMA 60C810-XX

CMA 60C1010-XX



003

001

1003

1 МАШИНА ЖҰМЫСЫ СИПАТТАМАСЫ

1.1 БАСҚАРУ ОРГАНДАРЫ

1.1.1 Машинаны басқару органдары 1 суретпен сәйкес басқару панелінде орналасқан.

Машинаны қосу/сөндіру батырмасы машинаны қосу/сөндіру, жуу кезінде бағдарламаны болдырмау үшін арналған.

Бағдарламаны таңдау тұтқасы (бұдан әрі — тұтқа) 2 суретпен сәйкес екі бағытта да бұралады: сағат тілі бойынша және оған қарсы. Тұтқа айналасында жарық индикаторлары орналасқан

және бағдарламалар атаулары көрсетілген.

Старт/пауза батырмасы машинаның таңдалынған бағдарлама бойынша жұмысын бастауы (старты) үшін, сонымен қатар, жуу бағдарламасын болдырмаусыз машина жұмысындағы паузаны көрсету үшін арналған.

1.1.2 Қосымша функцияларды таңдау батырмалары 1, 3 суреттермен сәйкес символдармен белгіленген. Батырмаға басқан уақытта жуу бағдарламасына қосымша функция қосылады және машина жұмысын индикациялау зонасында қажетті индикатор жанады.



1 сурет — Басқару панелі

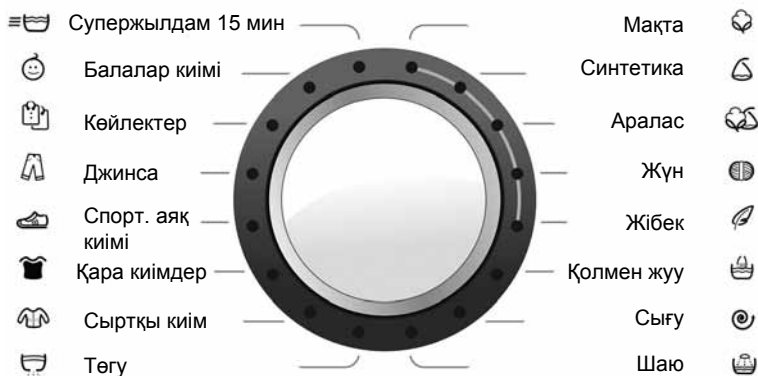

2 сурет — Бағдарламаны таңдау тұтқасы

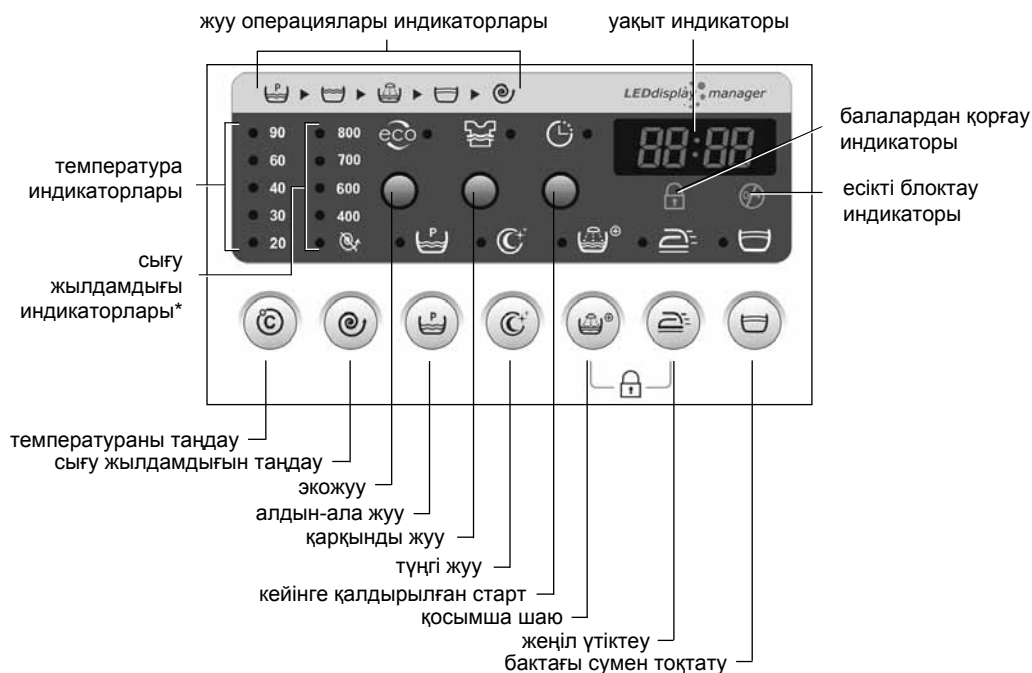



* Сығу жылдамдығы мәндері машина үлгісіне тәуелді.

3 сурет — Индикациялау зоналары және қосымша функцияларды таңдау батырмалары

Информация для предварительного ознакомления. Официальной информацией изготовителя не является

Қосымша функцияларды пайдалану және қосу мүмкіндігі жуу бағдарламасына тәуелді (1 кестені қар.).

Температураны таңдау  жуу бағдарламасымен қарастырылған максималды мәннен төмен температураны таңдауға мүмкіндік береді. Температураның таңдалынған мәні қажетті индикатормен жанады.

Сығу жылдамдығын таңдау  жуу бағдарламасымен қарастырылған максималды мәннен төмен сығу жылдамдығын таңдауға мүмкіндік береді. Сығу жылдамдығының таңдалынған мәні қажетті индикатормен жанады.

Алдын-ала жуу  қатты ластанған мақта-қағаз маталардан жасалған бұйымдар үшін қарастырылған. Функцияны қосқан уақытта бұйымдар жуғыш құралы суда 30 °C температурада қосымша жуылады, бұл негізгі жуу кезінде ластанудың сапалы жойылуын қамтамасыз етеді.

Түңгі жуу  машинаның шуыл деңгейі төмен жұмысын қамтамасыз ету үшін пайдаланылады. Жуу сығудың төмендетілген жылдамдықтарында орындалады, сонымен қатар, сөндірілген дыбыстық сигнализациямен. Функция қатты ластанған киімдерді жуу үшін арналмаған.



HAZAR АУДАРЫҢЫЗ! Функцияны пайдалану кезінде ақырғы сығу іске қосылмайды. Кір жуып болғаннан соң, қажет болған жағдайда «Сығу» режимін таңдау керек.

Қосымша шаю  балалар киімдері, жуғыш құралдарға аллергиясы бар адамдарға меншікті киімдерді, немесе жуғыш құрал жеткіліксіз шайылатын өте жұмсақ суда жуу үшін арналған.

Функцияны қосқан уақытта жуу бағдарламасына тағы бір шаю қосылады.

Жеңіл үтіктеу  жуу және сығу үрдісінде матаның иленуін азайту, кейінгі үтіктеуді жеңілдету үшін пайдаланылады. Функцияны пайдалану жуудың күтімді режимін және жуудан кейінгі қатпарлардың минималды саны бар күтпі сығуды қамтамасыз етеді.

Бақтағы сумен тоқтату  маталардың иленуін азайту үшін жұқа маталардан жасалған бұйымдарды жуу кезінде пайдаланылады.

Функцияны қосқан кезде, суды құйып алу және түпкі сығымдау болдырылмайды. Кір жуылғаннан кейін,  индикаторы суды құйып алу қажеттілігін көрсете отырып жыпылықтайды. Суды құйып алу үшін,  тетігін немесе  тетігін басу қажет.

Балалардан қорғау  балалардың таңдалынған бағдарламаның кездейсоқ өзгертулері үшін қарастырылған. Функцияны қосу үшін біруақытта  және  батырмаларын басу —  батырмасынан басқа басқару панелінің барлық батырмалары блокталады.  және  батырмаларын қайта басу функцияны сөндіреді.

Экожуу  орташа және аз ластанған бұйымдарды жуу үшін арналған. Функцияны қосқан уақытта жуу қарқыны төмендейді, электр қуатының шығыны мен жуу ұзақтығы азаяды.





Қарқынды жуу  қатты ластанған бұйымдардың жуылу тиімділігін арттыру үшін пайдаланылады.

Кейінге қалдырылған старт  1 бастап 24 сағатқа дейінгі белгілі уақытқа жуудың басталуын кейіндетуге мүмкіндік береді.

1.2 ЖАРЫҚ ИНДИКАТОРЛАРЫ

1.2.1 Машина жұмысын индикациялау зоналарында 3 суретпен сәйкес жарық индикаторлары қарастырылған.

Жуу операциясы индикаторлары:

 – алдын-ала жуу,  – жуу,  – шаю,  – сумен тоқтату,  – сығу және төгу.

Жуу операциялары индикаторлары машинаның таңдалынған бағдарлама бойынша жұмысы кезінде кезекпен жанады.

Уақыт индикаторы жуу ұзақтығын, сонымен қатар, егер «Кейінге қалдырылған старт»  функциясы таңдалынған болса, жуу басталғанға дейінгі уақытты көрсетеді.



Есікті блоктау индикаторы  егер есікті ашуға болмайтын болса жанады және жанып тұрады.

Қосымға функциялар индикаторлары, оның ішінде **балалардан қорғау индикаторы** , қосымша функция батырмасымен таңдау кезінде жанады (1.1.2 қар.).

1.3 ДЫБЫСТЫҚ СИГНАЛИЗАЦИЯНЫ ҚОСУ/СӨНДІРУ

1.3.1 Машинада дыбыстық сигнал беру қарастырылған. Түрлі дыбыстық сигналдар машина жұмысының басталу мен аяқталуын сүйемелдейді, сондай-ақ үйлеспейтін функцияларды белгілеген

кезде, машина жұмыс жасаған кезде тетіктерді байқамай басқан кезде, сондай-ақ ақаулықтар кезінде шығарылады.

Дыбыстық сигнал беруді ажырату үшін (ақаулықтар туралы ақпараттандыратын сигналдардан басқа)  тетігін 3 с ішінде басып ұстау керек – уақыт индикаторында «Sn-0» көрінеді.  тетігін 3 с ішінде қайтадан басқан кезде, дыбыстық сигнал беру қосылады – уақыт индикаторында «Sn-1» көрінеді.

1.4 МАШИНАНЫ ҚОСУ ЖӘНЕ БАҒДАРЛАМАНЫ ТАҢДАУ

1.4.1 Машинаны қосу үшін  батырмасын басқан жөн — «Мақта» бағдарламасының индикаторы жанады. Сосын тұтқаны бұрай отырып, 2 суретпен сәйкес жуу бағдарламасын таңдау. Машина жұмысы индикациясы зонасында жанады: жуу ұзақтығы уақыты, таңдалынған бағдарламаның жуу операциялары индикаторлары, жуу және сығу жылдамдығы температурасы мәндері индикаторлары.

Бағдарламаны таңдаған уақытта 1 кестемен сәйкес автоматты түрде өндірілуімен анықталған, жуудың негізгі параметрлері автоматты түрде көрсетіледі (сығу жылдамдығы, жуу температурасы, оның ұзақтығы және т.б.).

Егер машина қосылғаннан кейін 15 мин ішінде бағдарлама іске қосылмаса (1.8.1 қараңыз), онда машина электр қуатын үнемдеу мақсатында автоматты түрде істен шығады.

1.4.2 Уақыт индикаторында көрсетілген жуу ұзақтығы уақыты зертханалық жағдайларда анықталған. Ол машинаның жұмыс істеу үрдісінде суқұбыр желісіндегі судың температурасы мен қысымына, жүктелетін киім салмағына, бұйымдар маталары түріне, электр желісіндегі кернеу шамасының өзгеруіне және т.б. тәуелді өзгере алады (артып немесе азайып).

HAZAR АУДАРЫҢЫЗ! Дисплейдегі жуудың аяқталуына дейінгі уақыт көрсеткішінің жуудың нақты аяқталу сәтімен сәйкес келмеуіне жол беріледі.



1.4.3 Бағдарламаны таңдау жуу басталғанға дейін ғана орындалады. Машина жұмысы кезінде (машинаны сөндірісіз) тұтқаны жаңа бағдарлама бөлігінде орнату бұрын таңдалынған бағдарламаны өзгертуге мүмкіндік бермейді.

1.4.4 Бағдарлама таңдалынғаннан кейін жуу параметрлерін өзгеріп және 1.5 - 1.7-бен сәйкес қосымша функцияларды таңдауға болады.

1.5 ТЕМПЕРАТУРАНЫ ТАҢДАУ

1.5.1 3 суретпен сәйкес  батырмасын баса отырып, бағдарламамен қарастырылған жуу температурасын өзгертуге болады. Батырманы басқан уақытта кезекпен кейін қайталана отырып, максималдыдан 20 °C дейінгі температураның сандық мәндері бар индикаторлар жанады. Машинадағы жуу температурасының таңдалынатын мәндері: 20 °C, 30 °C, 40 °C, 60 °C, 90 °C. Температураны таңдаумен біруақытта жуу ұзақтығы көрсеткіші өзгереді.

1.6 СЫҒУ ЖЫЛДАМДЫҒЫН ТАҢДАУ

1.6.1 3 суретпен сәйкес  батырмасын баса отырып, жуу бағдарламасымен қарастырылған сығу жылдамдығын азайтуға болады. Батырманы басқан уақытта кезекпен кейін қайталана отырып максималдыдан бастап  дейінгі (сығу сөндірілген) сығу жылдамдығының сандық мәндері бар индикаторлар жанады.

Сығу жылдамдығының таңдалынатын мәндері — максималдыдан бастап (машина үлгісіне тәуелді) минимальдыға дейін  (сығу сөндірілген).

HAZAR АУДАРЫҢЫЗ! Егер таңдалған функция таңдалған бағдарламамен үйлеспесе, дыбысты сигнал шығады, индикатор жанбайды және функция қосылмайды.

1.7 ҚОСЫМША ФУНКЦИЯНЫ ТАҢДАУ

1.7.1 Қосымша функцияны таңдау үшін оған сәйкес келетін батырманы басқан жөн — 3 суретпен сәйкес индикатор жанады. Қайта басқан уақытта жарық индикаторы сөнеді, функция болдырылмайды.

Қосымша функцияларды таңдау тек қана жуу басталғанға дейін рұқсат етіледі. Машина жұмыс істеп тұрған уақытта батырмаларға басқан уақытта үш дыбыстық сигнал беріледі — қосымша функция қосылмайды.

HAZAR АУДАРЫҢЫЗ! Егер таңдалған функция таңдалған бағдарламамен үйлеспесе, индикатор жанбайды және функция қосылмайды.

1.7.2 Кейінге қалдырылған старт уақытын көрсету  ба-

тырмасына басу арқылы орындалады — батырма индикаторы жанады және уақыт индикаторында жуудың басталуын кідіртудің 24 сағат максималды уақыты пайда болады («24:Н»).  батырмасына баса отырып, қажетті уақытты көрсеткен жөн (көрсеткішті өзгерту интервалы 1 сағ.).

Осы функцияны болдырмау қажет болған уақытта  батырмасына баса отырып, «0:Н» уақытын көрсету қажет (жуу басталғанға дейін), — батырма индикаторы сөнеді.

1.8 БАҒДАРЛАМАНЫ ҚОСУ ЖӘНЕ ЖУУДЫҢ БАСТАЛУЫ

1.8.1 Машинаның жуудың таңдалынған бағдарламасы бойынша жұмысын бастауы үшін ► **II** батырмасын басқан жөн — батырма индикаторы жанады, дыбыстық сигнал беріледі, есіктің блоктау құрылғысы іске қосылады және жуу басталады. Уақыт индикаторында жуу аяқталғанға дейін уақытты артқа санау басталады. Жуу кезінде, сонымен қатар, жуудың орындалатын операциясы индикаторы, температура, сығу жылдамдығы және қосымша функционал индикаторлары жанатын болады (егер олар таңдалынған болса). Егер «Кейінге қалдырылған старт» () қосымша функциясы таңдалса, онда уақыт индикаторында кір жууды бастағанға дейін уақыт есебі басталады (уақыт көрсеткіші жыпылықтайды, ► **II** тетігінің индикаторы — жанады).

1.8.2 Киімді крахмалдауды жуудан кейін орындау ұсынылады. Крахмалдау үшін суға крахмалдауға арналған арнайы құралды оның өндірушісінің ұсыныстарына сәйкес, машинаға шамамен 15 л су құйылады деген есеппен еріту қажет. Крахмалдауға арналған сұйық құралды пайдалану жөніндегі нұсқаулыққа сәйкес машина тартпасына кюю (6 бөлім). Тұтқаны «Шаю» бағдарламасына орнату, қажет болған жағдайда сығу жылдамдығын таңдау, ► **II** батырмасына баса отырып, бағдарламаны қосу.

HAZAR AУДАРЫҢЫЗ! Крахмалдауға арналған киім кондиционермен өңделмеген болуы тиіс.

1.9 МАШИНА ЖҰМЫСЫНДАҒЫ ПАУЗА

1.9.1 Машинаның жұмысын бағдарламасын тоқтатпастан кідірту қажет болған жағдайда, ► **II** түймесін басу қажет — дыбыстық сигнал беріледі, ► **II** түймесінің индикаторы өшіп-жанып тұрады, уақытты санау және жуу үдерісі тоқтатылады, уақыт индикаторында «P» жанады.

Егер осы уақытта машинаның ішіндегі су аз болса, есіктің кілттеу құрылғысы сөндіріліп, есікті ашуға болады. Ал су көп болса, есіктің кілттеу құрылғысы сөндірілмейді және есікті ашу үшін бағдарламаны тоқтату қажет болады (1.10 қара).

Жууды жалғастыру үшін ► **II** түймесін басу қажет. Машина бағдарламаны тоқтатылған жуу операциясынан бастап әрі қарай жалғастырады, жууды аяқтау уақыты көбеюі мүмкін.

Кейбір бағдарламаларда машинаның жұмысын тоқтату мүмкін емес, себебі жуу барысында мол су пайдаланылады. Егер жуу барысында есікті ашу қажет болса, осы бағдарламаны тоқтату қажет (1.10 қара).

HAZAR AУДАРЫҢЫЗ! Егер барабандағы су деңгейі есік шынысы арқылы көзбен анықталатын болса, машинаның есігін ашпаңыз.

1.10 БАҒДАРЛАМАНЫ БОЛДЫРТПАУ

1.10.1 Орындалатын бағдарламаны алып тастау үшін,  тетігін 3 с ішінде басып ұстау керек — уақыт индикаторында ажыратылғанға дейін (мысалы «3...2...1») қалған уақыт есебі (секундтарда) басталады, «OFF» жазбасы жанады. Кейін машина ажыратылады және орындалатын бағдарлама алып тасталынады. Есікті ашу қажет болған жағдайда, «Құйып алу» бағдарламасын таңдап әрі қосып, суды құйып алу керек.

1.11 МАШИНАНЫ СӨНДІРУ

1.11.1 Кір жуудың соңғы операциясы аяқталғаннан кейін, уақыт индикаторында «End» жазбасы пайда болады, есіктің бұғаттау құрылғысы ажыратылады, дыбыстық сигнал беріледі, кір жуу операциясының индикаторы және ► **II** тетігінің индикаторы сөнеді.

Егер машина электр желісінен ажыратылмаса, онда дыбыс дабылдмасы бір минут аралықпен бес мәрте беріледі, ал жуу аяқталғаннан кейін 15 минут өткенде индикация өшеді де, машина электр қуатын үнемдеу мақсатында автоматты түрде ажыратылады.

1.11.2 Жуу аяқталғаннан кейін  батырмасын басу — машина сөнеді. Сосын қоректендіру бауын розеткадан шығарып және



суды жіберу кранын жабу қажет. Есікті ашу және киімдерді шығару.

2 ЖУУ БАҒДАРЛАМАЛАРЫ

2.1 Машинада жуудың негізгі бағдарламалары қарастырылған (Мақта, Синтетика, Аралас маталар, Жүн) және арнайы (Жібек, Қолмен жуу, Супержылдам 15 мин, Балалар киімі, Көйлектер, Джинса, Спорттық аяқ киім, Қара киімдер, Сыртқы киім, Шаю, Төгу, Сығу) (1 кесте).

2.2 Арнайы бағдарламалар жуылатын бұйымдарды ерекшеліктерін ескереді.

«Жібек» — жібек бұйымдар, іш киім, перделерді жууға арналған бағдарлама. Бағдарламада қарастырылған күтіп сығу маталарды иленуден қорғайды.

«Қолмен жуу» өте жұқа және нәзік маталардан жасалған бұйымдарды жуу үшін арналған, олардың маркалануында күтім бойынша  немесе  символдары бар.

Бағдарлама қысқа күтімді сығумен аяқталады.

«Супержылдам 15 мин» жылдам аз ластанған бұйымдардың аз мөлшерін жууға мүмкіндік береді, бұл уақыт пен электр қуатын үнемдейді. Бағдарламаны пайдалана отырып, суық суда әр түрлі маталардан жасалған іш киімдерді жууға болады (жүн мен жібекті, сонымен қатар, қолмен жууға арналған бұйымдарды қоспағанда).

«Балалар киімі» — балалар киімін, жаялықтарды, төсек-орынды, орамалдарды, сүлгілерді және т.б. жууға арналған бағдарлама. Бағдарламаны жуғыш құралдарға аллергиясы бар адамдарға меншікті бұйымдарды жуу үшін пайдалану ұсынылады. Бағдарламаны орындау кезінде жуу мен шаюдың жоғары тиімділігі қамтамасыз етіледі. Бағдарламаны таңдаған уақытта автоматты түрде «алдын-ала жуу» функциясы қосылады, оны  батырмасына басу арқылы сөндіруге болады.

«Көйлектер» — әр түрлі маталардан жасалған және түстері әр түрлі көйлектер мен блузкаларды жууға арналған бағдарлама. Бағдарлама заттардың максималды сақталуын қамтамасыз етеді, жуу кезіндегі күтімді сығу арқасында маталардың иленуін азайтады.

«Джинса» — джинса материалдан жасалған бұйымдарды жуу үшін арналған бағдарлама. Жуу үрдісінде мата деформацияланудан сақталады, оңу және түссізденудің алды алынады.

«Қара заттар» — ерекше күтімді қажет етпейтін мақта және синтетикалық маталардан жасалған қара түсті бұйымдарды жуу үшін арналған бағдарлама.

«Сыртқы киім» — су сіңірмейтін маталардан (полиэстер, нейлон) жасалған бұйымдарды, күртешелер, жеңіл күртешелер, жадағайлар, спорттық киімдерді жууға мүмкіндік беретін бағдарлама. Жуар алдында манжета, жаға және дақтары бар учаскелерді жуудың жақсы нәтижесіне қол жеткізу үшін алдын-ала өңдеу ұсынылады. Бағдарлама мамықтан жасалған күртешелерді жуу үшін арналмаған.

Жуу кезінде кондиционер немесе кондиционері бар жуғыш құрал пайдалану ұсынылмайды.

3 МАШИНА ЖҰМЫСЫНДАҒЫ ЕРЕКШЕЛІКТЕР

3.1 Машинада есікті апатты режимде ашу мүмкіндігі қарастырылған (электр қуат көзін ажыратқан кезде).

Есікті ашу үшін, сүзгіш қақпағын ашу керек (4-сур. қараңыз), өзіне тартып, бекіткіштен тартылыс күшін алу. Кейін тартылыс күшін астына қарай тартып, бір уақытта есікті ашу. Есікті ашқаннан кейін, тартылыс күшін тағы да бекіткішке кигізу керек.

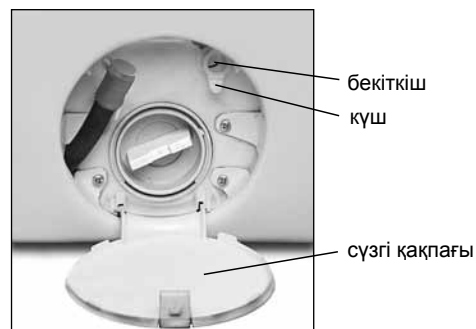

4 сурет

1 кесте – Жуу бағдарламалары

Бағдарламаның атауы	Жуу температурасы, °C	Тартпа бөлімшелерін пайдалану мүмкіндігі			Қосымша функцияларды пайдалану мүмкіндігі	Максималды жүктеме, кг	Мата, бұйым түрі	Бұйымның ластануы
Мақта ¹⁾	90	1	2	☼		6,0	Ақ, берік боялған, мақта-мата, зығыр. Қайнатуды талап ететін бұйымдар	Күшті, орташа
	60						Берік боялған мақта-мата, зығыр	
	40						Түсті мақта-мата, зығыр	Орташа, жеңіл
	30						Бояуы тұрақсыз, жұқа мақта-мата, зығыр	
	20							
Синтетика	60	1	2	☼		3,0	Берік боялған синтетикалық, аралас	Күшті, орташа
	40						Түсті жұқа синтетикалық	
	30						Бояуы тұрақсыз жұқа синтетикалық	Жеңіл
	20							
Аралас	40	–	2	☼		3,0	Жұқа матадан жасалған бұйымдар (жібек, синтетика, аралас), тұтас перде	Орташа, жеңіл
	30							Жеңіл
	20							
Жүн	40	–	2	☼		1,0	Машинамен жуу үшін жарамды жүн, жартылай жүннен жасалған бұйымдар (кашемир, мохер және т.б.)	Орташа, жеңіл
	30							
	20							
Жібек	30	–	2	☼		1,0	Машинамен және қолмен жууға арналған жібектен, вискозадан жасалған бұйымдар	Орташа, жеңіл
	20							
Қолмен жуу	30	–	2	☼		1,0	Қолмен жууға арналған, зығыр, жібек, жүн, вискоза маталардан жасалған бұйымдар	Жеңіл
	20							
Сығу	—	–	–	–		6,0	Маталардың барлық түрлері	—
Шаю	—	–	2	☼			Маталардың барлық түрлері	—
Тегу	—	–	–	–			—	—
Сыртқы киім	30	–	2	☼		2,0	Су сіңірмейін маталардан жасалған бұйымдар (полиэстер, нейлон)	Орташа, жеңіл
	20							
Қара заттар	40	–	2	☼		2,5	Мақта және аралас маталардан жасалған бұйымдар	Орташа, жеңіл
	30							
	20							
Спорт. аяқ киім	30	–	2	☼		2 пары	Мақта-мата, аралас	Жеңіл
	20							
Джинса	40	–	2	☼		3,0	Мақта және аралас джинса матадан жасалған бұйымдар	Орташа, жеңіл
	30							
	20							
Көйлектер	40	–	2	☼		2,0	Жууды талап ететін, маталардың барлық түрлерінен жасалған көйлектер, блузкалар	Жеңіл
	30							
	20							
Балалар киімі	90	1	2	☼		2,5	Мақта, аралас маталардан жасалған бұйымдар	Орташа, жеңіл
	60							
	40							
	30							
	20							
Супержылдам 15 мин	30	–	2	☼		2,0	Жууды талап ететін маталардың барлық түрлері (жүнді қоспағанда)	Жеңіл
	20							

¹⁾ қосымша атқарымы (қарқынды жуу) бар 60 °C кезіндегі «Мақта» және 40 °C кезіндегі «Мақта» бағдарламалары СТБ EN 60456-2013 сәйкес машинаның пайдалану сипаттамаларын анықтауға арналған мақта матадан жасалған бұйымдарды жуудың стандартты бағдарламалары болып табылады. Аталған бағдарламалар орташа дәрежеде кірлеген мақта мата киімдерін жууға арналған және электр қуатын тұтыну мен су шығыны тұрғысынан алғанда аса тиімді бағдарламалар болып табылады. Жуу кезіндегі судың нақты температурасы аталған бағдарламалар үшін мәлімделгеннен ерекшеленуі де мүмкін.

4 ТЕХНИКАЛЫҚ СИПАТТАМАЛАРЫ МЕН ЖИЫНТЫҚТАУШЫЛАРЫ

4.1 Техникалық сипаттамалар және жиынтықтаушы бұйымдар атаулары 2 және 3 кестелерде көрсетілген. Кепілдікті картада осы атаулар орыс тілінде келтірілген және параметрлер мәндері мен жиынтықтаушылар саны көрсетілген.

4.2 5 суретпен сәйкес табличкадағы ақпарат бұйымда орыс тілінде берілген.

2 кесте – Техникалық сипаттамалары

№	Атауы		Үлгісі
1.1	Габаритті өлшемдері, мм	Биіктігі ¹⁾	Параметрлер мәндері кепілдікті картада көрсетілген
		ені	
		корпус бойынша тереңдігі	
		тереңдігі	
1.2	Таза салмағы, кг, артық емес		
1.3	Барабан көлемі		
1.4	Құрғақ киімнің максималды жүктемесі, кг: — мақта-мата және зығыр маталардан жасалған — синтетикалық маталардан жасалған — жібек және жүн маталардан жасалған		
1.5	Номинальды тұтынылатын қуат, Вт		
1.6	Негізгі бағдарламалар саны, дана		
1.7	Дыбыстық қуатының түзетілген деңгейі, дБА, артық емес		
1.8	Алтынның мөлшері, г		
1.9	Күмістің мөлшері, г		

¹⁾ Реттелетін тіреулердің орнатылған биіктігіне тәуелді рұқсат етілген шектерде өзгереді.
Ескерту — техникалық сипаттамаларды анықтау белгілі әдістемелер бойынша арнайы жабдықталған зертханаларда орындалады.

ATLANT	Энергетикалық нәтижелілік сыныбы Номинал күштеңулердің диапазоны:
Үлгінің белгіленуі және бұйымның орындалуы	Номинал тұтынылушы қуаттылық:
Нормативті құжат	Жүктің максимум салмағы:
Бұйымның климаттық классы	Құйылатын судың қысымы:
Сертификаттау белгілері	Өндіруші: Беларусь Республикасы "АТЛАНТ" ЖАҚ, Победителей даң., 61, Минск қ.

5 сурет – Кесте

3 кесте – Жиынтықтаушылары

№	Атауы	Саны, дана.
2.1	Пердеше	Кепілдікті картада көрсетілген
2.2	Құю шлангі (сүзгі мен тығырықпен жинақта) немесе қорғаныс жүйесімен (үлгісіне тәуелді)	
2.3	Кронштейн	
2.4	Тығын	
2.5	Қалпақша	

Машина электр қозғалтқышын пайдалану кепілдік мерзімі 5 жыл.

Əlavə

AVTOMATİK ÇƏMAŞİR MAŞINLARI

CMA 60C810-XX
CMA 60C1010-XX

003

001

1003

1 MAŞININ İŞİNİN TƏSVİRİ

1.1 İDARƏ ORQANLARI

1.1.1 Maşının idarə orqanları idarə lövhəsində şəkil 1-ə uyğun olaraq yerləşdirilmişdir.

Maşının işə salınması/dayandırılması düyməsi (⏻) maşının işə salınması/dayandırılması üçün və yuyum zamanı proqramdan imtina etmək üçündür.

Proqram seçmə dəstəyi (irəlində — dəstək) şəkil 2-yə uyğun

olaraq, hər iki tərəfə döre bilir: saat əqrəbi istiqamətində və onun əksinə. Dəstəyin ətrafında işıq göstəriciləri düzülmüş və proqramların adları yazılmışdır.

Start/pauza düyməsi ► || maşının seçilən proqram üzrə işə başlaması və maşının işində, proqramı rədd (imtina) etmədən, ara vermək üçündür.

1.1.2 Əlavə funksiyalar seçilməsi düymələri şəkil 1 və 3-də göstərilən simvollarla işarə edilmişdir. Düymə basılarkən proqrama əlavə funksiya daxil edilir və maşının işinin göstəriciləri zonasında uyğun göstərici yanmağa başlayır.



Şəkil 1 — İdarə lövhəsi

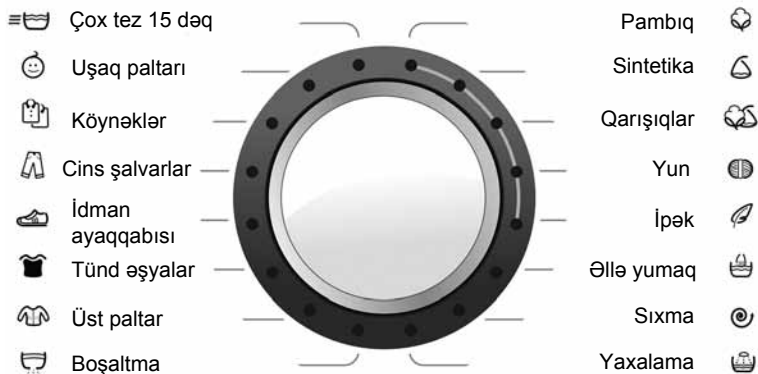

Şəkil 2 – Proqram seçmə dəstəyi

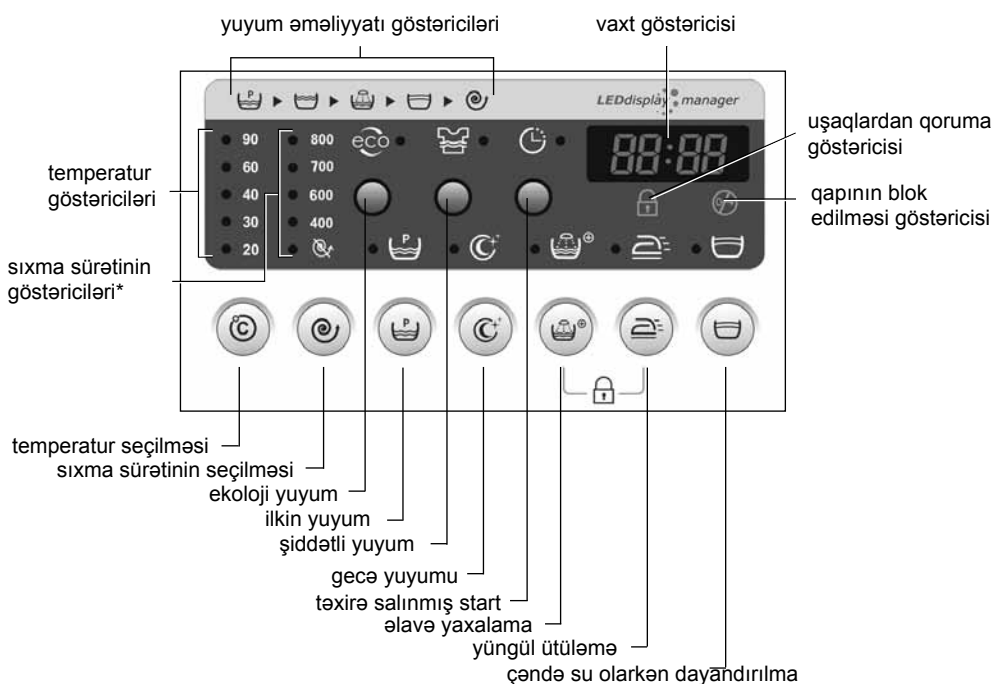



* Sıxma sürəti qiymətləri maşının modelindən asılıdır.

Şəkil 3 – Göstəricilər zonası və əlavə funksiyalar seçilməsi düymələri

Информация для предварительного ознакомления. Официальной информацией изготовителя не является

Əlavə funksiyaların daxil edilməsi imkanı yuyum proqramından asılıdır (cədvəl 1 baxın).

Temperatur seçilməsi  proqramda nəzərdə tutulmuş olan maksimal hərarətdən az olan hərarət seçməyə imkan verir. Seçilən hərarətin qiyməti uyğun göstərici ilə işıqladılır.

Sıxma sürətinin seçilməsi  proqramda nəzərdə tutulmuş olan maksimal sıxma sürətindən az olan sürət seçməyə imkan verir. Seçilən sürətin qiyməti uyğun göstərici ilə işıqladılır.

İlkin yuyum  çox kirlənmiş olan, pambıq parçadan hazırlanmış paltarların yuyulması üçün nəzərdə tutulmuşdur. Bu funksiya işlədikdə, çəməşir əvvəlcə hərarəti 30 °C olan yuyucu maddəli suda yuyulur, bu da əsas yuyum zamanı kirin keyfiyyətlə çıxarılmasına imkan verir.

Gecə yuyumu  maşının az səs çıxararaq işləməsi üçün istifadə olunur. Yuyum, yavaş sıxma sürəti seçilməklə həyata keçirilir, həmçinin səs siqnalları verilmir. Bu funksiya çox kirlənmiş əşyaların yuyulması üçün nəzərdə tutulmuşdur.



DIQQƏT! Funksiya işlədikdən axırıncı sıxma mərhələsi yerinə yetirilmir. Yuyum bitdikdən sonra, gərək varsa «Sıxma» proqramı seçilməlidir.







Əlavə yaxalama  uşaq paltarları üçün və yuyucu maddələrə qarşı allergiyası olan adamların paltarlarını yumaq üçün nəzərdə tutulmuşdur və ya da çox yumşaq suda yuyarkən istifadə olunur, çünki yumşaq suda yuyucu maddələr kifayət dərəcədə yaxalanır.

Funksiya seçilərkən yuyum proqramına bir dəfə əlavə yaxalama daxil edilir.

Yüngül ütüləmə  parçaların yuyulma və sıxılma prosesində əzilməsini azaltmaq üçün istifadə olunur, sonrakı ütüləməni asanlaşdırır. Funksiya işlədikdən paltar yumşaq rejimdə yuyulur, yuyulduqdan sonra minimal qırıq miqdarına imkan verən qayğılı yaxalama tətbiq edilir.

Çəndə su olarkən dayandırılma  incə parçalardan tikilmiş paltar üçün istifadə olunur, onun əzilməsini azaltmağa imkan verir.

Funksiya işlədikdə suyun boşaldılması və sıxma aradan qaldırılır. Yuyum əməliyyatı bitdikdən sonra  göstəricisi yanıb-sörür, bu suyun boşaldılması lazım olduğunu ifadə edir. Suyun boşaldılması üçün  və ya  düyməsi basılmalıdır.

Uşaqlardan qoruma  uşaqlar tərəfindən proqramın təsadüfən dəyişdirilməsinə imkan verməmək üçün nəzərdə tutulmuşdur. Bu funksiya —  və  düymələri eni zamanda basılarkən seçilmiş olur və idarə lövhəsinin bütün düymələri,  müstəsna olmaqla, blok edilir.  və  düymələrinin təkrar basılması funksiyaları dayandırır.

Ekoyuyum  orta və az kirlənmiş olan əşyaların yuyulması üçün nəzərdə tutulmuşdur. Funksiya işlədikdə yuyulma şiddəti azaldılır, elektrik enerjisi sərfi və yuyulma vaxtı azalır.

Şiddətli yuyum  çox kirlənmiş olan çəməşir yuyularkən, yuyum effektivliyini artırmaq üçün istifadə olunur.

Təxirə salınmış start  yuyulma başlanğıcının müəyyən vaxt içində, 1 saatdan 24 saata qədər geriyyə çəkməyə imkan verir. Bu funksiya seçilərkən vaxt 1 saat intervalı ilə qoyula bilər.

1.2 İŞIĞ GÖSTƏRİCİLƏRİ

1.2.1 Maşının göstəriciləri zonasında, şəkil 3-ə uyğun olaraq, işıq göstəriciləri nəzərdə tutulmuşdur.

Yuyum əməliyyatı göstəriciləri:

 — ilkin yuyum;

 — yuyum;

 — yaxalama;

 — su boşalmadan dayandırılma;

 — sıxma və boşaltma.

Yuyum əməliyyatı göstəriciləri maşın seçilmiş proqram üzrə işlərkən sıra ilə yanır.

Vaxt göstəricisi  yuyulma müddətini və həmçinin «Təxirə salınmış start» proqramı seçilmişsə, yuyulma prosesinin başlamasına qədər qalan vaxtı göstərir.



Qapının blok edilməsi göstəricisi  qapının açılması mümkün olmadıqca yanır.

Əlavə funksiyalar göstəriciləri, o cümlədən, **uşaqlardan qoruma göstəricidi**  daxil olmaqla, əlavə funksiyalar seçilməsi

düymələrindən biri başılarkən yanır (md. 1.1.2-yə baxın).

1.3 SƏS SİQNALININ ÇALIŞMASI/KƏSİLMƏSİ

1.3.1 Maşında səs siqnalları nəzərdə tutulmuşdur. Müxtəlif səs siqnalları maşın işə başlayarkən və işini bitirərkən verilir. Həmçinin səs siqnalları, maşın seçilmiş bir proqram üzrə çalışarkən, bu proqramla uyuşmayan funksiyaları əlavə edən düymələr təsadüfən basıldığı zaman verilir.

Səs siqnalının kəsilməsi üçün, nasazlıqlar meydana çıxan hallar müstəsna olmaqla,  düyməsini basaraq, 3 s içində basılı tutmaq lazımdır. Səs kəsildəndən sonra — vaxt göstəricisində «Sn-0» yanacaq.  düyməsi təkrarən 3 s içində basılaraq tutulsa, səs siqnalı çalmağa başlayacaq — vaxt göstəricisində «Sn-1» yanacaq.

1.4 MAŞININ İŞƏ SALINMASI VƏ PROQRAM SEÇİMİ

1.4.1 Maşının işə salınması üçün  düyməsi basılır — «Pambıq» proqramının göstəricisi yanır. Sonra dəstəyi çevirərək, şəkil 2-yə uyğun olaraq yuyum proqramı seçin. Maşının göstəriciləri zonasında yuyulma müddəti göstəricisi, seçilmiş olan yuyum əməliyyatı göstəriciləri, yuyum temperaturu və sıxma sürəti göstəriciləri yanır.

Yuyum əməliyyatı cədvəl 1 əsasında seçilərkən, istehsalçı tərəfindən qoyulan əsas yuyum parametrləri avtomatik olaraq təyin olunur (sıxma sürəti, yuyum temperaturu, yuyum müddəti və s.).

Əgər maşın işə salınandan sonra 15 dəq. içində proqram seçilməzsə (1.8.1 baxın), elektrik enerjisində qənaət üçün maşın avtomatik olaraq söndəcəkdir.

1.4.2 Vaxt göstəricisində əks olunan yuyum vaxtının uzunluğu laboratoriya şərtlərində təyin edilmişdir. Vaxt maşının işi ərzində, şəbəkədəki suyun temperaturundan, təzyiqindən, yüklənən çəməşirin çəkisindən, parça növündən, elektir gərginliyinin qiymətindən və s. asılı olaraq dəyişə bilər (uzuna və ya qısalma bilər).

DIQQƏT! Displeydə göstərilən yuyum prosesinin sonuna qədər qalan vaxtla, yuyumun keçək bitməsi vaxtı arasında fərq olması mümkün sayılır.



1.4.3 Proqram, yalnız yuyum başlamayana qədər seçilə bilər. Maşın işlədiyi zaman dəstəyin başqa cizginin üstünə gətirilməsi (maşın söndürülmədən) əvvəlcədən seçilən proqramı dəyişməyə imkan vermir.

1.4.4 Proqram seçildikdən sonra yuyum parametrləri dəyişdirilə bilər və 1.5 – 1.7-ə müvafiq olaraq, əlavə funksiyalar seçilə bilər.

1.5 TEMPERATUR SEÇİMİ

1.5.1 Şəkil 3-ə uyğun olaraq  düyməsini basaraq proqramda nəzərdə tutulan yuyum temperaturunu dəyişmək olar. Düyməyə hər dəfə basarkən, novbə ilə rəqəmli göstəricilərin qiymətləri yanaraq, maksimaldan 20 °C-yə düşdüyünü əks edilir, sonra yenidən başlayayır. Temperaturun seçilə biləcək qiymətləri 20 °C, 30 °C, 40 °C, 60 °C, 90 °C-dir. Temperatur dəyişdirilərkən, eyni zamanda yuyum müddəti göstəricisi də dəyişir.

1.6 SIXMA SÜRƏTİNİN SEÇİLMƏSİ

1.6.1 Şəkil 3-ə uyğun olaraq  düyməsini basaraq yuyum proqramında nəzərdə tutulan sıxma sürətini azaltmaq olar. Düyməyə hər dəfə basarkən, novbə ilə rəqəmli göstəricilərin qiymətləri yanaraq, maksimal sıxma sürətindən -ə qədər (sıxma söndürülmüşdür) azalır. Sonra qiymətlər yenidən artmağa başlayır.

Sıxma sürətini seçilə biləcək qiymətləri (maşının modelindən asılı olaraq) maksimal qiymətdən —  qədərdir (sıxma söndürülmüşdür).



DIQQƏT! Əsas əməliyyatlar arasındakı sıxma sürəti tənzim edilmir və seçilmiş olan proqramdan asılıdır.

1.7 ƏLAVƏ FUNKSIYALARIN SEÇİLMƏSİ

1.7.1 Əlavə funksiyaların seçilməsi üçün müvafiq düymənin basılması lazımdır — şəkil 3-ə uyğun olaraq, bir göstərici yanacaqdır. Düymə təkrarən basılarkən göstərici sönmür, funksiya rədd edilir.

Əlavə funksiyalar yalnız yuyum başlamayana qədər seçilə bilər. Maşın işlədiyi zaman düymələr basılırsa, üç dəfə xəbərdarlıq səs siqnalları verilir — əlavə funksiya seçilmir.

DIQQƏT! Əgər seçmək istədiyiniz əlavə funksiya seçilmiş olan proqramla uyuşmursa, səs siqnalı verilir, göstərici yanır və funksiya seçilmir.

1.7.2 Təxirə salınmış start  düyməsini basmaqla seçilir — düymənin işığı yanacaq və vaxt göstəricisində startın təxirə salınmasının maksimal qiyməti olan 24 saat («24:H») göstəriləcək. Lazım olan sayda  düyməsinə basaraq, müvafiq vaxt seçə bilərsiniz.

2 YUYUM PROQRAMLARI

(vaxtın dəyişmə intervalı 1 saatdır).

Gərək qalmadığında, bu funksiya (yuyum başlamamış)  düyməsini basmaqla «0:H» seçərək, dayandırıla bilər — göstərici sönür.

1.8 PROQRAMIN İŞƏ SALINMASI VƏ YUYUMUN BAŞLAMASI

1.8.1 Maşının seçilmiş olan proqram üzrə işə başlaması üçün ►|| düyməsini basmaq lazımdır — səs siqnalı verilir, qapının blok edilməsi mexanizmi işə salınır və çəməşirin yuyulması başlayır. Vaxt göstəricisində yuyumun bitməsinə qədər qalan vaxtın tərsinə sayılması başlayır. Yuyum zamanı həmçinin əməl edilən yuyum əməliyyatı göstəricisi, hərərət göstəricisi, sıxma sürətinin göstəricisi və əlavə funksiyalar göstəriciləri (seçilmişsə) yanır. Əlavə funksiyalar göstəriciləri (seçilmişsə) yanır. Əgər «Təxirə salınmış start»  funksiyası seçilmişsə, göstəricidə yuyumun başlamasına qədər qalan vaxtın tərsinə sayımı başlayır (vaxtın rəqəmli göstəricisi yanıb-sönür, ►|| düyməsinin göstəricisi — davamlı yanır).

1.8.2 Çəməşirin nişastalanmasının yuyumdan sonra aparılması tövsiyə edilir. Nişastalamaq üçün, istehsalçının göstərişlərinə əməl edilməklə, maşına təxminən 15 l su töküləcəyi nəzərə alınaraq, xüsusi nişasta maddəsinin suda həll edilməsi lazımdır. Maye nişastalama maddəsi istifadə təlimatına uyğun olaraq (6-cı bölüme baxın), maşının sürgüsünə tökülür. Dəstəyi «Yaxalama» proqramının üstünə çəkin, lazım olduqunda sıxma sürəti seçin və ►|| düyməsini basaraq proqramı işə başladın.

DIQQƏT! Nişastalanacaq çəməşirə kondisioner maddəsi vurulmamalıdır.

1.9 MAŞININ İŞİNDƏ PAUZA

1.9.1 Proqramı rədd etmədən müvəqqəti olaraq maşının işinə ara vermək üçün ►|| düyməsini basmaq lazımdır — səs siqnalı verilir və ►|| düyməsinin göstəricisi yanıb-sönməyə başlayır. Vaxt göstəricisi və maşının işi dayandırılır, vaxt göstəricisində «P» yanır.

Əgər bu anda maşının içində su azdırsa, qapının blok mexanizmi açılacaq və qapını aşmaq olar. Yox, əgər maşının içində böyük miqdarda su varsa qapının blok mexanizmi açılmayacaq. Onun açılı bilməsi üçün proqramı rədd etmək lazımdır (1.10-a baxın).

Durdurulan proqrama davam etmək üçün ►|| düyməsi yenidən basılmalıdır. Maşın işinə, durdurulan əməliyyatın başlanğıcından davam edir. Yuyum prosesinin sonuna qədər qalan vaxt uzadıla bilər.

Bəzi proqramlarda maşının işinə müvəqqəti olaraq ara vermək mümkün deyil, çünki böyük həcmli su ilə yumaq nəzərdə tutulmuşdur. Bu proqramlar çalışarkən qapının açılı bilməsi üçün əvvəlcə proqram rədd edilərək (1.10-a baxın).

DIQQƏT! Əgər suyun səviyyəsi qapının şüşəsindən gözlə görünürsə, maşının qapısını açmayın.

1.10 PROQRAMDAN İMTİNA EDİLMƏSİ

1.10.1 Çalışan proqramdan imtina etmək üçün  düyməsini basın və 3 saniyə içində basılı tutun — vaxt göstəricisində söndürülmək üçün qalan vaxt (saniyə ilə) geri sayılmağa başlayır (məsələn «3...2...1»), sonra «OFF» yanır. Maşın sönür və çalışan proqram rədd edilir. Qapının açılımsına lüzum varsa, «Boşaltma» proqramı seçilərək, işlədilməsi və suyun boşaldılması lazımdır.

1.11 MAŞININ SÖNDÜRÜLMƏSİ

1.11.1 Axırncı yuyum əməliyyatı bitdikdən sonra vaxt göstəricisində «End» kəliməsi yazılır, qapının blok mexanizmi dayandırılır, səs siqnalı verilir, yuyum əməliyyatı göstəricisi və ►|| düyməsinin göstəriciləri sönür.

Əgər maşın elektrik şəbəkəsindən kəsilməyibsə, səs siqnalı yenə beş dəfə bir dəqiqəlik intervalla veriləcək, yuyum bitdikdən 15 dəq. sonra işə işıqlı göstəricilər sönəcək, elektrik enerjisində qənaət üçün maşın avtomatik olaraq sönəcəkdir.

1.11.2 Yuyum bitdikdən sonra  düyməsini basın — maşın sönür. Sonra telin çəngəlini ştəpseldən çıxararın, su doldurma kranını bağlayın. Qapını açaraq, çəməşiri çıxarın.

2.1 Maşında əsas (Pambıq, Sintetika, Qarışıq parçalar, Yun) proqramları və xüsusi (İpək, Əllə yumaq, Çox tez 15 dəq, Uşaq paltarları, Köynəklər, Cins şalvarlar, İdman ayaqqabıları, Tünd əşyalar, Üst paltar, Yaxalama, Boşaltma, Sıxma) proqramları nəzərdə tutulmuşdur.

2.2 Xüsusi proqramlar yuyulan əşyaların xüsusiyyətlərini nəzərə alır.

«İpək» — proqram ipək paltarların, alt paltarların, pərdələrin yuyulması üçündür. Proqramda nəzərdə tutulan yüngül sıxma paltarları əzilməkdən qoruyur.

«Əllə yumaq» etiketləri  və ya  işarələri ilə markalanan incə və nəzif parçalardan tikilmiş paltarların yuyulması üçün isufadə olunur.

Proqram qısa sürən yüngül sıxma ilə bitir.

«Çox tez 15 dəq» az kirlənmiş, miqdardakı çəməşirin yuyulmasına imkan verir ki, bu da vaxt qazanmaq və elektrik enerjisində qənaət deməkdir. Bu proqram istifadə edilərək, soyuq suda müxtəlif parçalardan (yun, ipək və əllə yuyulmalı parçalar xaric) tikilmiş paltarların yuyulması mümkündür.

«Uşaq paltarları» — proqram uşaq paltarlarının, bələklərin, yataq örtüklərinin, dəstmal, əlsilənlər və s. yuyulması üçündür. Proqramın yuyucu maddələrə qarşı allergiyası olan adamların paltarlarını yumaq üçün istifadə edilməsi tövsiyəlidir. Proqram işlədikdə yüksək dərəcədə effektiv yuyum və yaxalama keyfiyyəti təmin edilir.

Bu proqram seçilərkən avtomatik olaraq «İlkin yuyum», funksiyası daxil edilir. Bu funksiya əllə  düyməsi basılaraq daxil edilə bilər.

«Köynəklər» — proqram, müxtəlif rəngli parçalardan tikilmiş köynəklərin və bluzların yuyulması üçündür. Proqram, yüngül sıxma sayəsində əşyaların maksimal saxlanılmasına imkan verir, şəklini itirməkdən, əzilməkdən qoruyur.

«Cins şalvarlar» — proqram cins parçasından tikilmiş paltarların yuyulması üçündür. Yuyum prosesində parça şəklini itirməkdən, rənginin getməsindən və ağarmasından qorunur.

«Tünd əşyalar» — proqram, xüsusi qayğı tələb etməyən tünd rəngli pambıq və sintetik paltarların yuyulması üçündür.

«Üst paltar» — bu proqram, su almayan parçalardan (polester, neylon) tikilmiş montların, küləkliklərin, yağışlıqların və idman paltarlarının yuyulmasına imkan verir. Paltarlar yuyulmamışdan qabaq, daha yaxşı nəticələr almaq üçün, qol qatlarının, boyunlarının, cib qapaqlarının, ləkəli yerlərin təmizlənməsi məsləhətdir. Proqram quş tüklü montların yuyulması üçün yararlıdır.

Yuyarkən kondisioner maddəsindən və ya tərkibində kondisioner olan yuyucu maddələrdən istifadə etmək məsləhət deyil.

3 MAŞININ İŞİNİN XÜSUSİYYƏTLƏRİ

3.1 Maşında qəza halında qapısının açılması imkanı nəzərdə tutulmuşdur (elektrik cərəyanı kəsildikdən). Qapını açmaq üçün filtrin qapağını açın (şəkil 4 baxın), qolu özünü çəkərək, saxlayıcıdan çıxarın, sonra qolu çıxqıltı eşidilənə qədər aşağıya əyin — qapı açılacaq. Qapı açıldıqdan sonra qolu yenidən yerinə, saxlayıcıya taxın.

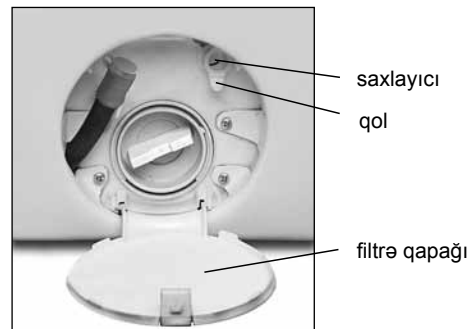

Şəkil 4

Cədvəl 1 – Yuyum proqramları

Proqramın adı	Yuyum hərarəti, °C	Ayrıca sürgünün istifadə edilməsi imkanı			Əlavə funksiyaların istifadə edilməsi imkanı	Maksimal çəməşir yüklənməsi, kq	Parça və ya əşya növü	Kirilik dərəcəsi
Pambıq ¹⁾	90	1	2			6,0	Bəyaz, rəngi yaxşı tutmuş, pambıq, kətan. Qaynadılması lazım olan çəməşir	Çox, orta
	60						Rəngi yaxşı tutmuş, pambıq, kətan	
	40						Rəngli pambıq, kətan	Orta, az
	30						Rəngi çıxı bilən, nazik pambıq, kətan	
	20							
Sintetika	60	1	2			3,0	Rəngi yaxşı tutmuş sintetika, qarışıq	Çox, orta
	40						Rəngli incə sintetika	
	30						Rəngi çıxı bilən incə sintetika	Az
	20							
Qarışıqlar	40	-	2			3,0	Nazik parçalardan olan mallar (ipək, sintetika, qarışıq), pərdələr	Orta, az
	30							Az
	20							
Yun	40	-	2			1,0	Evdə yuyula bilən yun mallar, yarım yun (kəşmir, tiftikli yun və s.)	Orta, az
	30							
	20							
İpək	30	-	2			1,0	Maşında və əllə yuyulmaq üçün nəzərdə tutulan ipək mallar, viskoz	Orta, az
	20							
Əllə yumaq	30	-	2			1,0	Əllə yuyulmaq üçün nəzərdə tutulan kətan, ipək, yun, viskoz mallar	Az
	20							
Sıxma	-	-	-	-		6,0	Bütün parça növləri	-
Yaxalama	-	-	2				Bütün parça növləri	-
Boşaltma	-	-	-	-			-	-
Üst paltar	30	-	2			2,0	Su itələyən parçalardan olan mallar (poliester, neylon)	Orta, az
	20							
Tünd əşyalar	40	-	2			2,5	Pambıq və qarışıq parçalardan olan mallar	Orta, az
	30							
	20							
İdman ayaqqabısı	30	-	2			2 cüt	Pambıq, qarışıq	Az
	20							
Cins şalvarlar	40	-	2			3,0	Pambıqlı və qarışıq cins parçasından olan mallar	Orta, az
	30							
	20							
Köynəklər	40	-	2			2,0	Bütün parça növlərindən olan, təravət tələb edən köynəklər, bluzlar (ipək xaric)	Az
	30							
	20							
Uşaq paltarı	90	1	2			2,5	Pambıqlı və qarışıq parçalardan olan mallar	Orta, az
	60							
	40							
	30							
	20							
Çox tez 15 dəq	30	-	2			2,0	Bütün parça növlərindən olan, təravət tələb edən mallar (yun xaric)	Az
	20							

¹⁾ 60 °C altındakı «Pambıq» proqramı və əlavə funksiyası (İntensiv yuyum) daxil edilmiş 40 °C altındakı «Pambıq» proqramları pambıq parçaların yuyulmasında maşının istismar xüsusiyyətlərini BST EN 60456-2013 əsasən təyin edilməsi üçün standart proqramlar sayılır. Bu proqramlar orta dərəcədə kirlənmiş pambıq parçaların yuyulması üçün nəzərdə tutulmuşdur və elektrik enerjisi ilə su sərfi nöqtəyi-nəzərindən ən effektiv proqramlar sayılır. Yuyum zamanı suyun gerçək hərarəti həmin proqramlar üçün ərz edilən qiymətlərdən fərqli ola bilər.

4 TEXNİKİ XÜSUSİYYƏTLƏRİ VƏ TAMAMLAYICI HİSSƏLƏR

4.1 Texniki xüsusiyyətlərin və tamamlayıcı hissələrin adları cədvəl 2 və 3-də müvafiq olaraq göstərilmişdir. Zəmanət kartında həmin adlar rusca göstərilmiş və parametrlərinin qiymətləri ilə tamamlayıcı hissələrin adları yazılmışdır.

4.2 Cədvəl 5-də göstərilən məlumat cihazda rusca verilmişdir.

Cədvəl 2 – Texniki xüsusiyyətləri

№	ADI	Modeli	
1.1	hündürlüyü ¹⁾	Parametrlərin qiymətləri zəmanət kartında göstərilmişdir	
	eni		
	gövdə boyunca dərinliyi		
	dərinliyi		
1.2	Netto kütləsi, kq, çox olmayaraq		
1.3	Silindrin həcmi		
1.4	Maksimal quru çəməşir yüklənməsi, kq: - pambiq və kətan parçalar üçün - sintetik parçalar üçün - ipək və yun parçalar üçün		
	1.5		Nominal isifadə gücü, Vt
	1.6		Əsas proqramların sayı, əd
1.7	Səs gücünün düzəldilmiş səviyyəsi dBA, çox olmayaraq		
1.8	Tərkibindəki qızıl, q		
1.9	Tərkibindəki gümüş, q		

¹⁾ Tənzimli ayaqların yüksəkliyindən asılı olaraq müəyyən edilmiş interval içində dəyişə bilər.
Qeyd – Texniki xüsusiyyətlərin müəyyən edilməsi xüsusi avadlıqla təchiz edilmiş laboratoriyalada, müəyyən üsullarla aparılır.

ATLANT	Enerji effektivliyinin dərəcəsi Nominal gərginlik diapazonu:
Modelin işarəsi və cihazın istehsal növü	Sərf olunan nominal güc: Yol verilən yükləmə:
Normativ sənəd	Su təchizatı şəbəkəsində gərginlik:
Cihazın iqlim sinifi	Belarus Respublikasında istehsal edilib. "ATLANT" QSC, Pobediteley pr., 61, Minsk ş.
Sertifikat işarələri	

Şəkil 5 – Cədvəl

Cədvəl 3 – Tamamlayıcı hissələr

№	ADI	Miqdarı, əd.
2.1	Pərdəcik	Zəmanət kartında göstərilmişdir
2.2	Su doldurma borusu (filtrə və conta ilə birlikdə) və ya qoruma sistemi ilə birlikdə (modelindən asılı olaraq)	
2.3	Kronşteyn (tutucu)	
2.4	Tıxac	
2.5	Ölçü qapağı	

Maşının elektrik mühərrikinin zəmanətli istifadə müddəti 5 ildir.

MAȘINĂ DE SPĂLAT AUTOMAT

CMA 60C810-XX
CMA 60C1010-XX



1 DESCRIEREA FUNCȚIILOR MAȘINII

1.1 ELEMENTE DE GESTIONARE

1.1.1 Elementele de gestionarea mașinii sunt amplasate pe panoul de control așa cum este indicat în Figura 1.

Butonul **Pornire / oprire mașină** este conceput pentru a porni/opri mașina și pentru a anula programul de spălare.

Element selectarea programelor (în continuare — element), așa cum indică Figura 2 el se rotește în ambele direcții: sensul ceasornic

și invers acelor de ceasornic. În jurul elementului se găsesc indicatoare iluminate cu denumirea programelor.

Start/Pauză este prevăzut să pornească mașina pe programul selectat, și pentru a stabili o pauză în ciclul fără anularea programului de spălare.

1.1.2 **Butoane selectare funcții suplimentare** sunt marcate în conformitate cu figurile 1 și 3. Când apăsați pe butonul funcții suplimentare, acestea se includ în programul de spălare, și se iluminează indicatorul respectiv pe displei.



Figura 1 — Panou de control





Figura 2 — Selector de programe

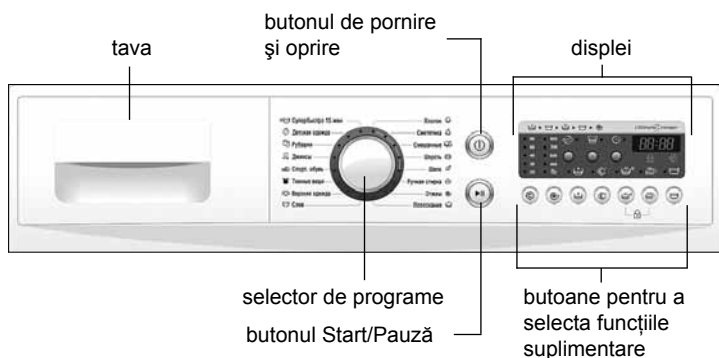

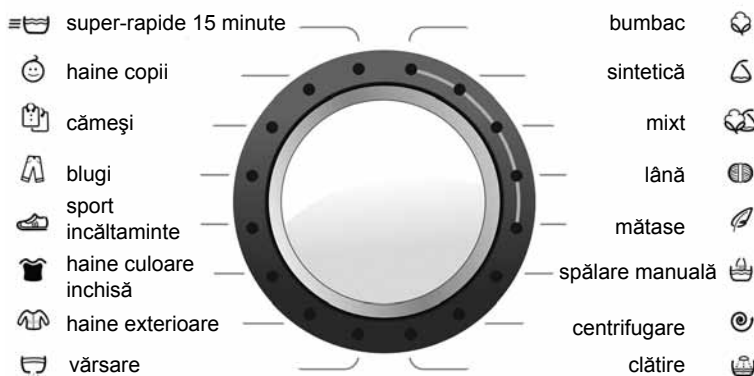
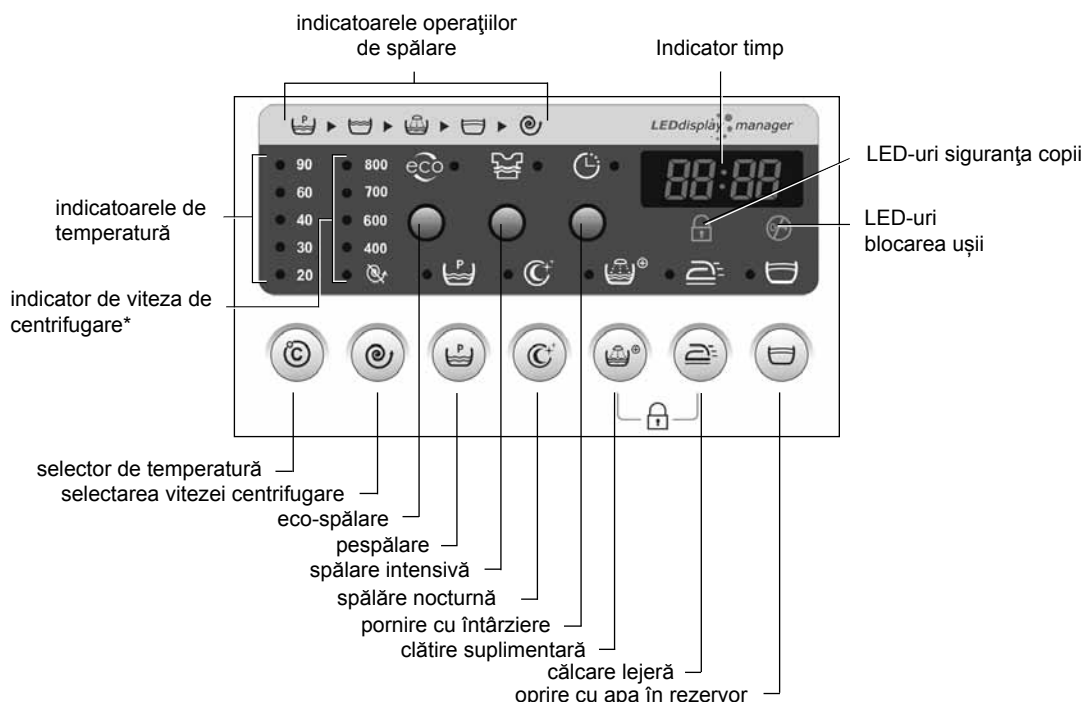

* Viteza de centrifugare depinde de modelul de mașină.

Figura 3 — Displei și butoane pentru a selecta funcții suplimentare

Utilizarea și includerea funcțiilor suplimentare depinde de programul de spălare (vezi Tabelul 1).

Selectarea vitezei centrifugaree  (în continuare - viteza de centrifugare) vă permite să selectați o viteză de centrifugare mai mică decât valoarea maximă a programului propus de spălare. Viteza selectată se arată cu indicatorul corespunzător iluminat.

Selectarea temperaturii  vă permite să selectați temperatura sub valoarea maximă prevăzută programului de spălare. Temperatura selectată este evidențiată pe indicatorul corespunzător.

Prespălare  este destinată pentru rufele din bumbac murdare. Când funcția este pornită, confecțiile sunt spalate suplimentar în apă și detergent la 30 °C, care asigură o spălare eficientă în timpul spălării de bază.



Spălare nocturnă  este folosită pentru funcționarea mașinii cu un zgomot redus. Spălarea se efectuează la viteza de stoarcere redusă, semnale sonore sunt oprite. Funcția nu este destinată pentru spălarea rufelor foarte murdare.







ATENȚIE! Folosind funcția, centrifugarea finală nu se execută. După spălare în caz de necesitate selectați programul «Centrifugare».

Clătire suplimentară  este destinată pentru haine pentru copii, articole care aparțin persoanelor care sunt alergice la detergenți, și pentru spălarea în apă foarte moale, în care detergentul nu se clătește suficient. Prin activarea acestui program se adaugă o clătire suplimentară.

Călcare lejeră  este folosită pentru a reduce șifonarea de țesături în timpul spălării și clătirii pentru a facilita ulteriorul călcat. Utilizarea prevede ciclul de spălare delicat și de clătire delicată cu riduri minime după spălare.

Oprire cu apă în rezervor  este utilizată pentru spălarea produselor din țesături fine pentru a reduce șifonarea de țesături.

În cazul activării funcției este exclusă varsarea apei și stoarcerea definitivă. După terminarea spălării indicatorul  scapara, aratând ca e nevoie de executat varsarea apei. Pentru varsarea apei apăsa tasta  sau tasta ► II.

Siguranța copii  este destinată împotriva schimbărilor accidentale de către copii a programului selectat. Pentru a activa acest program apăsați simultan butoanele  și  ceea ce blochează toate butoanele de control, cu excepția butonului . Funcția se dezactivează prin apăsare în mod repetat a butoanelor  și .

Eco-spălare  este destinată pentru spălarea produselor murdare lejer și mediu. În caz de activare ecospălării se reduce intensitatea de spălare, consumul de energie și durata de spălare.





Spălare intensivă  este utilizată pentru a îmbunătăți eficiența de spălare a articolelor foarte murdare.

Pornire cu întârziere  vă permite amânarea începerii spălării pentru un timp de 1 - 24 de ore. Când această funcție este selectată ora se schimbă consecutiv la un interval de 1 oră.

1.2 INDICATOARELE LED

1.2.1 În zonele de afișare a mașinii se află LED-uri așa cum se arată în Figura 3.

Indicatorii de operațiuni de spălare:

-  — prespălare,
-  — spălare,
-  — clătire,
-  — oprire cu apă
-  — centrifugare și vărsare .

LED-urile operațiunilor de spălare se aprind alternativ în timp ce mașina este pe programul selectat.

Indicatorul timpului prezintă durata de spălare, precum și timp înainte de spălare, în cazul în care ați selectat «Pornire cu întârziere» .

Indicatorul blocarea ușii  se aprinde dacă ușa nu poate fi deschisă.

Indicatorii funcțiilor suplimentare, inclusiv indicatorul siguranța copii  se aprinde atunci când este selectat butonul funcție suplimentară (vezi 1.1.2).

1.3 PORNIRE / OPRIRE ALARME SONORE

1.3.1 Mașina are instalată alarma sonoră. Diferite semnale sonore indică activarea și dezactivarea mașinii, de asemenea sunetele se aud în caz de setarea funcțiilor necorespunzătoare, în cazul apăsării întâmplătoare a tastei în timpul lucrului mașinii și de asemenea în caz de diferite defecte.

Pentru dezactivarea alarmei sonore (în afara de semnalele care informează defectele) e nevoie de ținut apăsată tasta  pe parcursul

a 3 s — pe indicatorul timpului apare «Sn-0». În caz de apăsare repetată a tastei  pe parcursul a 3 s alarma sonoră se oprește — pe indicatorul timpului apare «Sn-1».

1.4 PORNIREA MAȘINII ȘI SELECTAREA PROGRAMULUI

1.4.1 Pentru a porni mașina, apăsați butonul  — se va aprinde LED-ul de «bumbac». Apoi rotiți elementul pentru a selecta programul de spălare, în conformitate cu Figura 2. Pe displei se vor aprinde semnalele de spălare, indicatoarele de spălare conform programului selectat, indicatoarele de temperatură și viteza de centrifugare.

La selectarea unui program, în conformitate cu Tabelul 1 parametrii de bază a spălării sunt setați automat, așa cum au fost pre-instalate (viteză de centrifugare, temperatura de spălare, durata acesteia, etc.) de către producător.

Dacă în timp de 15 min nu va fi activat programul (vedeți 1.8.1), mașina se va opri în mod automat pentru a economisi energia.

1.4.2 Durata de spălare, afișată pe ecranul de timp, este stabilită în laborator. Această se poate schimba (mărind sau micșorând), în mașină, în funcție de temperatura și presiune apei în sistem, masa încărcăturii, tipul de țesături, schimbarea de tensiune în rețeaua electrică, etc.

ATENȚIE! Nu e nimic grav dacă timpul rămas pe displei nu coincide cu momentul final efectiv al spălării.



1.4.3 Selectarea unui program se face numai înainte de spălare. Apăsarea butonului pentru a seta un nou program în timp ce mașina spală (fără a opri mașina) nu poate schimba programul selectat anterior.

1.4.4 După selectarea programului se pot schimba parametri de spălat și selecta funcțiile suplimentare, în conformitate cu 1.6 -1.7.

1.5 INDICAREA TEMPERATURII

1.5.1 Apăsând butonul , în conformitate cu Figura 3, puteți schimba temperatura programată a spălării. Când butonul este apăsat, se aprind intermitent alternativ LED-uri cu valorile numerice ale temperaturii maxime până la 20 °C, urmată de repetare. Se pot selecta următoarele temperaturi de spălat: 20 °C și 30 °C și 40 °C și 60 °C și 90 °C. Împreună cu selectarea temperaturii se modifică durata spălării.

1.6 INDICAREA VITEZEI DE CENTRIFUGARE

1.6.1 Apăsând butonul , în conformitate cu Figura 3, se poate reduce viteza de centrifugare de spălare programată. Când butonul este apăsat, se aprind intermitent alternativ LED-uri cu valorile numerice ale vitezei de centrifugare de la cea maximă până la  (fără centrifugare), urmat cu repetare.

Vitezele de centrifugare selectate pot fi de la maxim (în funcție de model al mașinii) la un nivel minim  (fără centrifugare).



ATENȚIE! Viteza de centrifugare între operații de spălare de bază nu pot fi schimbate, și depind de programul selectat.

1.7 SELECTAREA FUNCȚIILOR SUPPLEMENTARE

1.7.1 Pentru a selecta funcții suplimentare, apăsați butonul corespunzător — se va ilumina indicator cu LED-u, în conformitate cu Figura 3. Atunci când butonul este apăsat din nou, indicatorul luminos se stinge, funcția este oprită.

Funcțiile suplimentare pot fi selectate doar înainte de spălare. Atunci când apăsați butonul în timp ce mașina spală un semnal sonor triplu va anunța că funcția suplimentară nu se va efectua.

ATENȚIE! Dacă funcția selectată este incompatibilă cu programul ales, se emite un semnal sonor, indicatorul nu se aprinde și funcția nu se conectează.

1.7.2 Setarea pornirii cu întârziere se execută prin apăsarea butonului  — se aprinde indicatorul butonului, pe indicatorul timpului apare timpul maximum de întârzierea a pornirii spălării, 24 de ore («24:H»). Prin apăsarea butonului , setați timpul dorit (intervalul de selecție este 1 oră).

Dacă este necesar, ca să opriți această funcție trebuie să setați ora «0:H» (înainte de spălare), prin apăsarea butonului , indicatorul iluminat al butonului se va stinge.

1.8 PORNIREA PROGRAMULUI ȘI ÎNCEPUTUL SPĂLĂRII

1.8.1 Pentru a porni mașina pe programul de spălare selectat, apăsați butonul ► II, se va ilumina indicatorul butonului, se va auzi un semnal sonor al blocării ușii și spălarea începe. Pe displei se începe numărarea timpului rămas de spălare. În timpul spălării efectuate, de asemenea se vor ilumina indicatorul programului selectat, indicatoarele de temperatură, viteza de centrifugare și funcțiile suplimentare (dacă sunt selecționate). Dacă este aleasă funcția adăugătoare «Start întârziat» , în acest caz pe timer începe numărarea timpului până la pornirea spălării (scapara indicatorul timpului, indicatorul tastei ► II — arde).

1.8.2 APRETAREA rufelor este recomandată după spălare.

Pentru apretarea componentul special urmează să fie dizolvat în apă așa cum se recomandă de către producător pe baza faptului că mașina va fi umplută cu aproximativ 15 litri de apă. Apretonul lichid se pune în sertarul de detergent în conformitate cu manualul de instrucțiuni (pct. 6). Elementul trebuie setat pe programul «Clătire», după aceea selectați viteza de centrifugare, dacă este necesar, porniți programul prin apăsarea butonului ► II.

ATENȚIE! Lenjerie care urmează să fie apretată, nu trebuie să fie clătită cu condiționante.

1.9 PAUZA ÎN FUNCȚIONAREA MAȘINII

1.9.1 În caz de nevoia de a opri mașina fara reprogramare trebuie de apasat tasta ► II — se aude o alarma sonora, indicatorul tastei ► II va scapara, enumararea timpului si spalarii se opresc, pe indicatorul timpului apare «P».

Daca in acest moment in masina este putina apa, instalatia blocarii usei se va dezactiva si usa se poate deschide. În caz ca este multa apa, usa va fi blocata si pentru a debloca usa e nevoie de anulat programul (vezi 1.10).

Pentru a continua spalarea e nevoie de apasat tasta ► II. Masina va continua sa execute programul de la inceputul opririi operatiunii de spalare, timpul pana la finalizarea spalarii se poate mari.

În alte programe este imposibil de oprit lucrul masinii pentru ca sunt prevazute spalari cu o mare cantitate de apa. Dacă e nevoie de deschis usa în timpul spalarii, trebuie de anulat programa data (vezi 1.10).

ATENȚIE! Nu deschideți ușa mașinii, în cazul în care nivelul apei în cilindru este determinat vizual prin ușa de sticlă.

1.10 ANULAREA PROGRAMULUI

1.10.1 Pentru a reseta programul ales e nevoie de tinut apasat tasta ⏻ pe parcursul a 3 s — pe indicatorul timpului se incepe numararea timpului (în secunde), care a ramas pana la oprire «3...2...1»), apare «OFF». Apoi masina se opreste si programul curent este anulat. În caz de nevoia de a deschide usa, se petrece varsarea apei, alegand si activand programul «Varsare».

1.11 OPRIREA MAȘINII

1.11.1 După terminarea ultimei operatiuni de spalare pe indicatorul timpului apare «End», se deblocheaza usa, se aude un semnal sonor, se sting indicatorii operatiunii de spalare si indicatorii de taste ► II.

În cazul în care mașina nu a fost deconectată de la sursa de alimentare electrică, atunci veți auzi un semnal sonor de cinci ori la intervale de un minut, peste 15 minute după încheierea spalarii indicatorul se va stinge și mașina se va opri automat pentru a economisi energia.

1.11.2 La sfârșitul spălării apăsați butonul ⏻, masina este oprită. Apoi deconectați cablul de alimentare din priză și închideți robinetul de apă. Deschideți ușa și scoateți articolele.

2 PROGRAMELE DE SPĂLARE

2.1 Mașina de spalat rufe are programe de spalare de baza (bumbac, sintetice, țesături mixte, lână) și speciale (de mătase, spălare manuală, super-rapidă de 15 minute, haine copii, cămeși, blugi, sport. încălțăminte, articole de culoare închisă, haine exterioare, clătire, vărsare, centrifugare) conform tabelului 1.

2.2 Programele speciale iau în considerare specificul țesăturilor care sunt de spălat.

«**Mătase**» — un program pentru spălarea produselor de mătase, lenjerie, perdele. Prevăzute în programul sunt centrifugare delicată,

protecția țesăturii de șifonare.

«**Spălare manuală**» este destinată pentru produsele din țesături foarte fine și delicate, care au simboluri pe eticheta de îngrijire.

Programul se încheie cu o centrifugare delicată de durată scurtă.

«**Super-rapid 15 minute**» permite în timp de 15 minute a spăla o cantitate mică de rufe puțin murdare, ceea ce economisește timpul și energie. Folosind programul, puteți spăla hainele din diferite țesături (cu excepția de lână și mătase, precum și produse pentru spălarea de mâna) în apa rece.

«**Haine copii**» — un program de spălarea rufelor pentru copii de scutece, lenjerie de pat, prosoape, șervețele, etc. Programul este recomandat pentru rufele, aparținând persoanelor care sunt alergice la detergenți. Programul garantează înaltă eficiență de spălare și clătire.

La selectarea acestui program se activează în mod automat «spălare premediară», care poate fi oprită prin apăsarea butonului (P).

«**Cămeși**» — un program pentru a spăla cămăși și bluze de țesături și culori diferite. Programul oferă păstrarea maximă de lucruri, previne întinderea și deformarea obiectului, reduce șifonarea, datorită ciclului delicat de centrifugare.

«**Blugi**» — un program pentru rufe produse din denim. În timpul spălării materialul este protejat de la deformare și decolorare. Pentru că la prima spălare denim de multe ori se decolorează, lucrurile de culori închise și cele de culori deschise trebuie să fie spălate separat.

«**Haine culori închise**» — un program pentru a spăla rufele de culori închise din bumbac și țesături sintetice, care nu necesită îngrijire specială.

«**Haine exterioare**» — un program care vă permite să spălați produse din țesături rezistente la apa (poliester, nailon), jachete, paltoane, scurte, fișuri și îmbrăcămintea sportivă. Articolele după spălare nu pierd forma lor, materialul rămâne impermeabil și «respira». Înainte de spălare, se recomandă de a trata manșete, gulere și petele pentru rezultate mai bune de spălare. Programul nu este destinat să fie spălate jachete pufoase.

Nu este recomandat să folosiți condiționarea în spălare sau detergenți cu condiționare .

3 CARACTERISTICI SPECIFICE DE FUNCȚIONAREA MAȘINII

3.1 În masina e pervazuta optiunea deschiderii usei in caz de regim de accident (in caz de intreruperea curentului elctric).

Pentru deschiderea usei e nevoie de deschis capacul filtrului (vezi imagine 4), se ea filajul dupa fixator tragand spre sine. Apoi filajul se trage in jos si simultan se deschide usa. După deschiderea usei filajul din nou se imbraca pe fixator.



Figura 4

Tabelul 1 - Programele de spalare

Denumire programei	Temperatura spălării, °C	Folosirea secțiunilor tăvii			Funcțiile suplimentare posibile	Încărcare maximă	Țesăturile	Gradul de murdărie
Bumbac ¹⁾	90	1	2			6,0	Alb, colorat care nu iese la culoare, bumbac, in. Lucrurile care trebuie fierte	Tare, mijlocie
	60						Colorat care nu iese la culoare, bumbac, in	
	40						Colorat de bumbac, in	Mijlocie, puțin
	30						Alb, colorat care iese la culoare, bumbac, in	
	20							
Sintetică	60	1	2			3,0	Nu se decolorează, de fibre sintetice, amestecate	Tare, mijlocie
	40						Colorat, subțire, sintetic	
	30						Se decolorează, subțire, sintetic	Puțin
	20							
Mixt	40	-	2			3,0	Subțire (mătase, sintetic, amestecat, perdele)	Mijlocie, puțin
	30							Puțin
	20							
Lâna	40	-	2			1,0	Lina curată și amesteccu lina (cashemir, mohair, etc.) lavabil cz mașin	Mijlocie, puțin
	30							
	20							
Mătase	30	-	2			1,0	Mătase, viscoz lavabil cu mașina și de mîna	Mijlocie, puțin
	20							
Spălare manuală	30	-	2			1,0	In, mătase, lina, viscoz, lavabil de mîna	Puțin
	20							
Centrifugare	-	-	-	-		6,0	Toate țesăturile	-
Clătire	-	-	2				Toate țesăturile	-
Vărsare	-	-	-	-			-	-
Haine exterioare	30	-	2			2,0	Materiale rezistente la apă (poliester, nailon)	Mijlocie, puțin
	20							
Culori închise	40	-	2			2,5	Bumbac sau amestecate	Mijlocie, puțin
	30							
	20							
Sport. încălțaminte	30	-	2			2 perechi	Bumbac sau amestecate	Puțin
	20							
Blugi	40	-	2			3,0	Denim din bumbac sau fibre	Mijlocie, puțin
	30							
	20							
Cămeși	40	-	2			2,0	Cămăși, bluze din toate tipuri de țesături (în afară de mătase) puțin purtate	Puțin
	30							
	20							
Haine copii	90	1	2			2,5	Bumbac, amestecate	Mijlocie, puțin
	60							
	40							
	30							
	20							
Super-rapide 15 minute	30	-	2			2,0	Toate țesăturile (în afară de lina) purtate doar o zi	Pușin
	20							

¹⁾ Programele «Bumbac» la t 60 °C și Bumbac» la t 40 °C cu funcția suplimentară (spalare intensivă) sunt programe de standard de spalare a rufelor din bumbac pentru stabilirea caracteristicilor de expoatare a mașinii în conformitate cu STB EN 60456-2013. Programele susmenționate fi sunt cele mai eficiente programe în ceea ce privește consumul de energie și consumul de apă pentru spălarea rufelor de bumbac de grad de murdărie moderat. Temperatura reală a apei la spălare poate diferi de temperatura declarată pentru aceste programe.

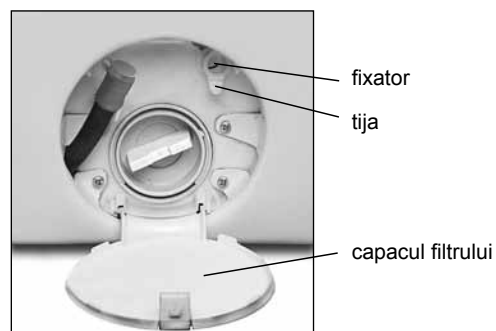
4 SPECIFICAȚII ȘI ACCESORII

4.1 Denumirile caracteristicilor tehnice și a componentelor sunt enumerate în Tabelele 2 și 3, respectiv. În cardul de garanție acestea denumiri sunt în limba rusă, și sunt specificate valorii de parametri și numărul de componente.

4.2 Informații în Tabeluță așa cum se arată în Figura 5 este plasată pe mașina limba rusă.

Tabelul 2 — Specificații

Nº	Denumire		Model
1.1	Dimensiuni de gabarit, мм	înălțime ¹⁾	Parametrii enumerați în cardul de garanție
		lățime	
		adâncime exterioară	
		adâncime	
1.2	Masa net, kg, nu mai mult de		
1.3	Volumul cilindrului		
1.4	Încărcătura maximă de haine uscate, kg: — Din bumbac și țesături lenjerie — Țesături sintetice — Mătase și lână		
1.5	Consumul de energie nominal, W		
1.6	Numărul de programe de bază, cantitate		
1.7	Nivelul de zgomot corectat, nu mai mult de dB		
1.8	Conținut de aur, gr		
1.9	Conținut de argint, gr		
¹⁾ Se schimbă în funcție de înălțime picioarelor reglabile. Notă — Definierea specificațiilor produse în laboratoarele echipate special pentru anumite proceduri.			

ATLANT	Clasa de eficiență energetică Gama de tensiuni nominale:
Numele modelului și versiunea produsului	Consum de putere nominală: Încărcare admisibilă:
Documentul normativ	Presiunea în rețeaua de alimentare cu apă: Fabricat în Bieloros
Clasa climatică de produse	AAI "ATLANT", bulevardul Pobeditelei, 61, or. Minsk
Semne de certificare	

Figura 5 — Tabeluță

Tabelul 3 — Componente

Nº	Denumire	Cantitate, bucăți.
2.1	Perdeluța	Specificat în cardul de garanție
2.2	Furtunul de alimentare (complet cu filtru și șaiba) sau un paravan de protecție (în funcție de model)	
2.3	Suport	
2.4	Capac	
2.5	Căpăcel	

Termenul de garanție a funcționării a electromotorului mașinii este de 5 ani.

AVTOMATIK KIR YUVISH MASHINALARI

CMA 60C810-XX
CMA 60C1010-XX



003

001

1003

1 MASHINA ISHLASH TAVSIFI

1.1 BOSHQARISH ORGANLARI

1.1.1 Mashina boshqarish organlari boshqarish panelida 1 suratga tegishli joylashgan.

Mashinani yoqish/o'chirish tugmasi mashinani yoqish/o'chirish, kir yuvish paytida dasturni bekor qilish uchun mo'ljallangan.

Dasturni tanlash dastasi (so'ngra — dasta) 2-suratga muvofiq ikkala tomonga ham bo'riladi: soat mili bo'ylab va teskari yo'nalishda. Dasta atrofida yorug'lik indikatorlar joylashgan va dasturlar nomlari yozilgan.

Start/pauza tugmasi tanlangan dastur bo'yicha mashina ishini boshlashi (start) uchun mo'ljallangan, shu bilan birga mashina

kir yuvish dasturi bekor qilinmasdan to'xtami uchun ko'zda tutilgan.

1.1.2 Qo'shimcha funksiyalarni tanlash tugmalari 1,3 suratlarda ko'rsatilganidek belgilar bilan belgilangan. Tugmani boskanda, kir yuvish dasturiga qo'shimcha funktsiya kiritiladi va unga tegishli mashina ishlash indikatsiya zonasidagi indikator yonadi.

qo'shimcha funksiyalarni qo'llash va yoqish kir yuvish dasturiga bog'liq (1 jadval).

Haroratni tanlash dasturda ko'zda tutilgan maksimal ko'rsatgichdan past bo'lgan haroratni tanlashga imkon beradi. Tanlangan harorat ko'rsatgichi mos indikator yordamida yoritiladi.

Siqish tezligini tanlash maksimal siqish tezligi ko'rsatgichidan

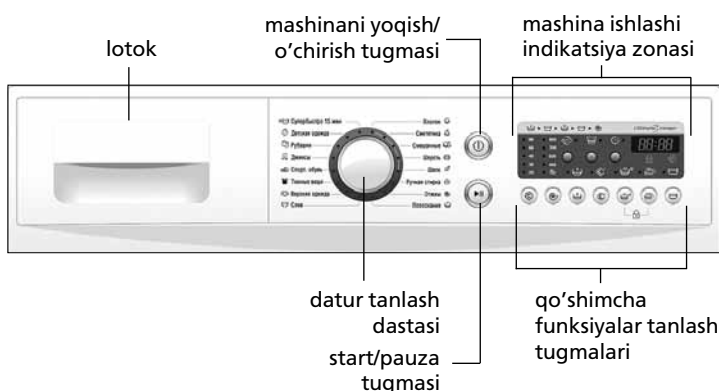

1 surat — Boshqarish paneli

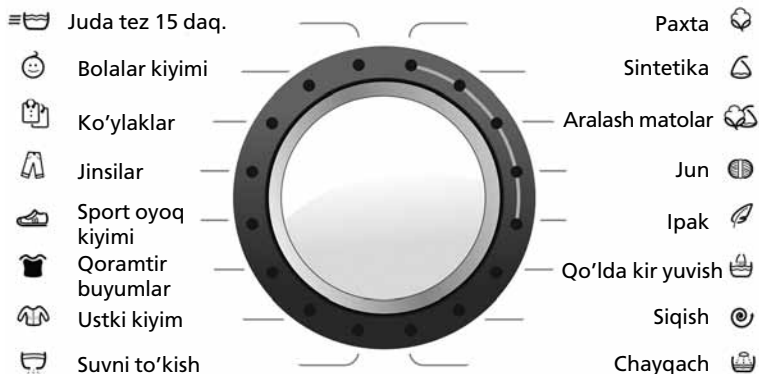

2 surat — Dasturni tanlash dastasi

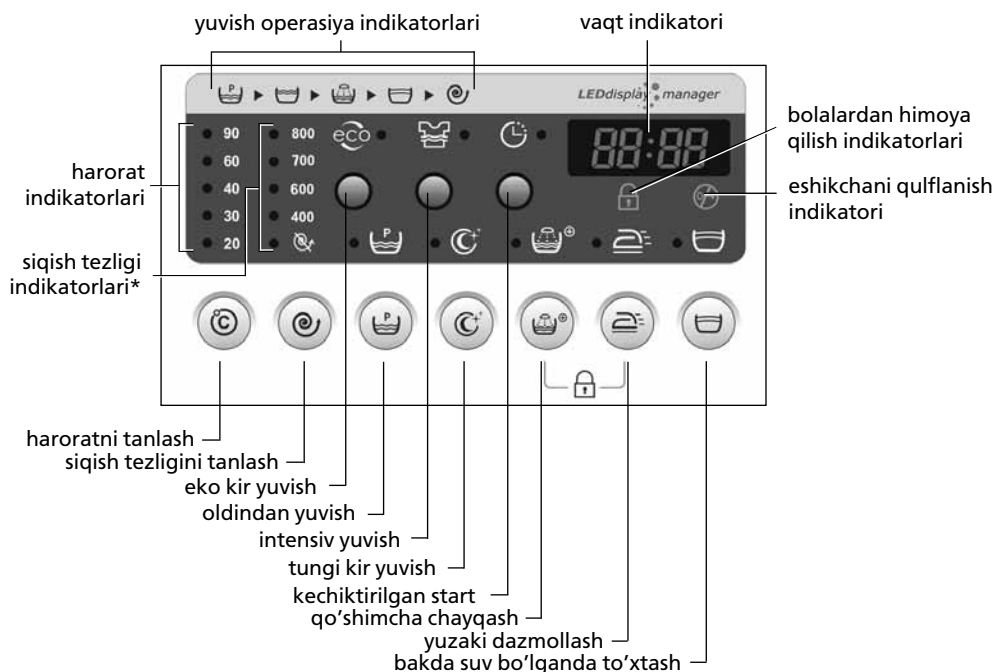

* Siqish tezligi qiymatlari mashina rusumiga bog'liq.

3 surat — Qo'shimcha funksiyalari aks ettirish sohalari va tanlash tugmalari

past bo'lgan, kir yuvish dasturida ko'zda tutilgan siqish tezlikni tanlashga imkon beradi. Tanlangan siqish tezligi ko'rsatgichi mos indikator yordamida yoritiladi.

Oldindan yuvish  juda kir bo'lgan paxta matodan buyumlarni yuvish uchun mo'ljallangan. Funksiya yoqilganda, buyumlar 30 °C haroratida kir yuvish vositasi yordamida qo'shimcha yuviladi, bu esa asosiy kir yuvishda dog'larni sifatli ketkizishni ta'minlaydi.

Tungi kir yuvish  mashina ishlayotganda tovushi past darajada bo'lishi uchun ishlatiladi. Bu funktsiyada kir siqish tezligi pasayib, tovushli signalizatsiya o'chiriladi. Mazkur funktsiya juda kir bo'lgan narsalarni yuvish uchun mo'ljallanmagan.



DIQQAT! Ushbu funktsiyadan foydalanayotganda yakuniy siqish bajarilmaydi. Yuvgandan so'ng, zaruriyatga ko'ra «Siqish» dasturini tanlash lozim.







Qo'shimcha chayqash  bolalar kiyimi, kir yuvish vositalariga allergiyasi bor kishilar kiyimlari, yoki juda yumshoq suvda, ya'ni kir yuvish vositasi yetarlicha yuvilmaydigan suvda, kir yuvish uchun mo'ljallangan.

Funksiyani yoqqanda kir yuvish dasturiga qo'shimcha 1 marotaba chayqash kiritiladi.

Yuzaki dazmollash  kir yuvish jarjayoni va siqishda matolar g'ijimlanishini kamaytirish, hamda keyingi dazmollashni osonlashtirish uchun ishlatiladi. Funksiya qo'llanishi kir yuvish avaylash rejimini va ehtiyotkor siqish, burushgan joylar minimal sonini ta'minlaydi.

Bakda suv bo'lganda to'xtash  yupqa matoli buyumlarni yuvish paytida hamda ular g'ijimlanishini kamaytirish uchun ishlatiladi.

Funksiya yoqilganda suvni to'kish va to'liq siqish mumkin emas. Kir yuvish tugagandan so'ng  indikator suvni to'kishni amalga oshirish zarurligini ko'rsatib miltillaydi. Suvni to'kish uchun  yoki **▶ II** tugmasini bosib.

Bolalardan himoya qilish  tanlangan dasturning bolalar tomonidan tasodofiy o'zgartirilishini oldini olish uchun ko'zda tutilgan. Funksiyani yoqish uchun  va  tugmalarni birgalikda bosish kerak – shunda boshqarish panelidagi barcha tugmalar bekitiladi,  tugmadan tashqari.  va  tugmalarning takroriy bosilishi funktsiyani o'chiradi.

Eko kir yuvish  o'rtacha va yuzaki kir bo'lgan buyumlarni yuvish uchun mo'ljallangan. Funksiya yoqilganda kir yuvish tezligi pasayadi, elektr energiya ishlatilishi va kir yuvish vaqti kamayadi.

Intensiv kir yuvish  juda kir bo'lgan buyumlar yuvilishi samaradorligini ko'tarish uchun ishlatiladi.

Kechiktirilgan start  kir yuvish boshlanishini belgilangan vaqtga 1 dan 24 soatgacha kechiktirishga imkon beradi.

1.2 YORIQLI INDIKATORLAR

1.2.1 Mashina ishlash inikasiya zonalarida yoriqli indikatorlar 3 suratga muvofiq joylashtirilgan.

Kir yuvish operatsiyalari indikatorlari:

 – oldindan kir yuvish,

 – kir yuvish,

 – chayqah,

 – suv bilan to'xtash,

 – siqish va suvni to'kish.

Tanlangan dasturga muvofiq operatsiyalar indikatorlari mashina ishlayotgan paytda ketma-ket yonadi.



Vaqt indikator kir yuvish vaqtini, hamda «Kechiktirilgan start» () funktsiyasi tanlangan bo'lsa, u kir yuvishni boshlanishidan oldin bo'lgan vaqtini ko'rsatadi.

Eshikchani qulflianiish indikator  eshikcha ochilishi mumkin bo'lmaganda yonib turadi.

Qo'shimcha funktsiyalar indikatorlari, shu jumladan **Bolalardan himoya qilish indikatorlari** , qo'shimcha funktsiyalar tugmasi yordamida tanlanganda yonadi (1.1.2).

1.3 TOVUSHLI SIGNALIZASIYA YONISHI/O'CHIRILISH

1.3.1 Mashinada tovushli signalizatsiya ko'zda tutilgan. Turli tovushli signallar mashina ish boshini va tugashini biland birga sodir bo'ladi, shuningdek birga bajarib bo'lmaydigan funktsiyalar berilganda, mashina ishlayotgan paytda tugmalar tasodifan bosilganda, hamda nosozliklarda eshitiladi.

Tovushli siganlizatsiyani o'chirish uchun (nosozliklarni bildiruvchi signallardan tashqari)  tugmasini 3 s davomida bosib to'rish lozim – vaqt indikatorida «Sn-0» yoritib ko'rsatiladi.  tugmasi 3 s davomida takroran bosilganda tovushli signalizatsiya yoqiladi – vaqt indikatorida «Sn-1» yoritib ko'rsatiladi.

1.4 MASHINANI YOQISH VA DASTURNI TANLASH

1.4.1 Mashinani yoqish uchun  tugmani bosish kerak – «Paxta» dasturi indikator yonadi. So'ngra dastani burab, 2 suratga muvofiq kir yuvish dasturi tanlanadi. Mashina ishlashi indikasiya zonasida kir yuvish vaqti, tanlangan kir yuvish dasturi operatsiyalar indikatorlari, kir yuvish harorat kursatgichlari indikatorlari va siqish tezligi ko'rsatgichlari yonadi.

1 jadvalga muvofiq kir yuvish dasturi tanlanganda kir yuvish asosiy, ishlab chiqaruvchi tomonidan urnatilgan (siqish tezligi, kir yuvish harorati va vaqti ba boshq.) parametrlar avtomatik ravishda belgilanadi.

Agar mashina yoqilgandan so'ng 15 daqiqa ichida dastur ishga tushirilmasa (1.8.1. ko'r.), bu holda elektrenergiyani tejash maqsadida mashina avtomatik ravishda o'chib qo'ladi.

1.4.2 Vaqt indikatorida aks etgan kir yuvish vaqtining uzoqligi laboratoriya sharoitlari asosida belgilangan. Bu vaqt, mashinaning ishlash jarayonida quvirdagi suvning harorati va bosimi, yuklanayotgan kirning massasi, gazlama buyumlar turi, elektr tarmo'gidagi kuchlanishning o'zgarishi natijasida o'zgarishi (uzayishi yoki kamayishi) mumkin.

DIQQAT! Displayda kir yuvish vaqtining tugashi ko'rsatilgan vaqt bilan kir yuvishning asl tugagan vaqti o'rtasida farq bo'lishi mumkin (mavjudligiga yo'l qo'yiladi).



1.4.3 Dasturni tanlash faqatgina kir yuvish boshlanishidan oldin tanlanadi. Dastani yangi dastur belgisiga kir yuvish mashinasi ishlab turgan paytda (mashinani o'chirmagan holda) dastlab o'rnatilgan dasturni o'zgartirishga yo'l qo'yilmaydi.

1.4.4 Dastur tanlangandan keyin 1.5 - 1.7 bandlarga asosan kir yuvish parametrlarini o'zgartirish va qo'shimcha funktsiyalarni tanlash mumkin.

1.5 HARORATNI TANLASH

1.5.1 3 rasmda ko'rsatilgani kabi  tugmasini bosish orqali dasturda nazarda tutilgan kir yuvish haroratini o'zgartirish mumkin. Tugmani navbat bilan bosilsa maksimal haroratdan 20 °C gacha bo'lgan raqamli indikatorlar yonadi va ular takrorlanib boradi. Kir yuvish mashinasida tanlanadigan harorat qiymatlari: 20 °C, 30 °C, 40 °C, 60 °C, 90 °C. Haroratni tanlash bilan bir paytning o'zida kir yuvish vaqti ham o'zgaradi.

1.6 SIQISH TEZLIGINI TANLASH

1.6.1 3 suratda ko'rsatilgani kabi  tugmasini bosish orqali dasturda nazarda tutilgan siqish tezligini kamaytirish mumkin. Tugmani navbat bilan bosilsa siqishning maksimal tezligidan  (siqish o'chirilgan) bo'lgan raqamli indikatorlar yonadi va ular takrorlanib boradi.

Tanlanadigan siqish tezligi qiymati – maksimal tezlikdan (mashinaning modeliga qarab) minimalgacha  (siqish o'chirilgan).



DIQQAT! Kir yuvishning asosiy operatsiyalari o'rtasidagi siqish tezligi boshqarilmaydi va tanlangan dasturga bog'liq.

1.7 QO'SHIMCHA FUNKSIYANI TANLASH

1.7.1 Qo'shimcha funktsiyani tanlash uchun tegishli tugmani bosish kerak – 3 suratda ko'rsatilgani kabi indikator yonadi. Tugma takroran bosilsa indikator chiro'gi o'chadi, mazkur funktsiya bekor qilinadi.

Qo'shimcha funktsiyalar faqatgina kir yuvishni boshlashdan tanlash mumkin. Mashina ishlab turgan paytda tugma bosilsa uch martalik tovushli signal chalinadi – qo'shimcha funktsiya yoqilmayapti.

DIQQAT! Agar tanlangan funktsiya tanlangan dastur bilan mos kelmasa, tovushli signal eshittiriladi, indikator yonmaydi va funktsiya ishga tushmaydi.

1.7.2 Qoldirilgan start vaqtini belgilash  tugmasini bosish orqali amalga oshiriladi – tugma indikator yonadi va vaqt indikatorida kir yuvishni kechiktirilishi boshlanishining maksimal vaqti 24 soat ("24:H") ko'rinadi.  Tugmasini bosish bilan kerakli vaqt tanlanadi (ko'rsatgichlar o'zgartirish vaqti 1 soat).

Zarurat tug'ilganda ushbu funktsiyani bekor qilish uchun  tugmasini bosish orqali "0:H" vaqtini belgilash kerak (kir yuvish boshlanishidan avval) – tugma indikator o'chadi.

1.8 DASTURNI YOQISH VA KIR YUVISHNI BOSHLASH

1.8.1 Mashina tanlangan dastur bo'yicha ishlashni boshlashi

uchun ► II tugmasini bosish kerak – tugma indikatorini yonadi, tovushli signal chalinadi, eshikni qulflash qurilma ishga tushadi va kir yuvish boshlanadi. Vaqt indikatorida orqaga sanash vaqti kir yuvish tugagunicha hisoblanadi. Kir yuvish vaqtida bajarilayotgan operatsiya indikatorini, harorat indikatorini, siqish tezligi va qo‘shimcha funktsiya (agar belgilangan bo‘lsa) indikatorlari yonib turadi.

Agar “Kechiktirilgan start” (⏸) qo‘shimcha funktsiyasi tanlangan bo‘lsa, u holda vaqt indikatorida kir yuvishdan oldin vaqt sanog‘i boshlanadi (vaqt ko‘rsatgich miltilaydi, ► II tugmasi indikatorini – yoniq).

1.8.2 Buyumni kraxmallashni kir yuvilgandan keyin amalga oshirish tavsiya etiladi. Kraxmallash uchun ishlab chiqaruvchilarning tavsiyalari asosida mashinaga taxminan 15 litr suv solinishini inobatga olgan holda maxsus kraxmallash vositasini suvda eritish lozim. Kraxmallash uchun suyuq vositasini foydalanish qo‘llanmasiga asosan mashina tog‘orasiga quyung (6 bo‘lim). Dastani “Chayish” dasturiga o‘rnatib, zarurat bo‘lganda siqish tezligini o‘rnatib, ► II tugmasini bosgan holda dasturni ishga tushiring.

DIQQAT! Buyum kraxmallanayotganda unga konditsioner bilan ishlov berilmagan bo‘lishi kerak.

1.9 MASHINA ISHLAYOTGANDA TO‘XTAM

1.9.1 Mashinani dasturni bekor qilmasdan to‘xtatish uchun ► II – tugmasini bosib va bunda ovoz chiqadi va tugma indikatorini ► II lipillaydi, vaqt o‘tishi o‘chadi va kir yuvilishi to‘xaydi, indikatorida “P” yonadi.

Agarda aynan o‘sha vaqtda mashina ichida suv bo‘lsa, uskuna eshigi o‘chadi va eshikni ochsa bo‘ladi. Mashina ichida suvning ko‘p miqdorda bo‘lishida, bloklangan uskuna eshigi ochilmaydi va eshikning ochilishi uchun dastruni bekor qilish lozim (1.10ga qarang).

Kir yuvilishini davom ettirish uchun ► II tugmasini bosish lozim. Mashina yuvishni to‘xtatilgan dasturidan davom ettiradi, bu esa yuvish vaqtining cho‘zilishiga ham olib keladi.

Ba’zi bir dasturlarda mashinani to‘xtatib bo‘lmaydi, negaki, bunday yuvish ko‘p miqdordagi suv bilan amalga oshiriladi. Bunda eshikni ochish lozim hamda mazkur dasturni bekor qilish lozim (1.10 ga qarang).

DIQQAT! Agar barabandagi suv hajmi oynadan ko‘rinayotgan bo‘lsa, u holda mashina eshikchasini ochmang.

1.10 DASTURNI BEKOR QILISH

1.10.1 Bajarilayotgan dasturni bekor qilish uchun ⏸ tugmasini 3 s davomida bosib turish lozim – vaqt indikatorida o‘chirishgacha qolgan vaqtning sanog‘i (soniyada) boshlanadi (masalan, «3...2...1»), “OFF” yozuvi yonadi. So‘ngra mashina to‘xtatiladi va tanlangan dastur bekor qilinadi. Eshikchani ochish zarurati tug‘ilganda, “Suvni To‘kish” dasturini tanlab yoqib, suvni to‘kishni amalga oshirish lozim.

1.11 MASHINANI O‘CHIRISH

1.11.1 Kir yuvishning oxirgi operatsiyasi tugagach, vaqt indikatorida “End” yozuvi paydo bo‘ladi, eshikchani blokirovka moslamasi to‘xtatib qo‘yiladi, tovushli signal eshitiladi, kir yuvish operatsiyalari indikatorlari va ► II tugmaning indikatorini o‘chadi.

Agar mashina elektr tarmog‘idan uzilmagan bo‘lsa, bu holda tovushli signal bir daqiqa oraliq bilan yana besh marta eshitiladi, kir yuvilishi tugagach 15 daqiqadan so‘ng indikasiya o‘chib va elektrenergiyani tejash maqsadida mashina avtomatik ravishda o‘chib qo‘ladi.

1.11.2 Kir yuvish tugagach ⏸ tugmani bosib – mashina o‘chiriladi. So‘ngra energiya shnuri vilkasini razetkadan chiqaring va suv yetkazish kranini yoping. Eshikchani ochib kirlarni chiqaring.

2 KIR YUVISH DASTURLARI

2.1 Mashinada 1-jadvalda kir yuvish asosiy dasturlari ko‘zda tutilgan (Paxta, Sintetika, Aralash matolar, Jun) va maxsus (Ipak, Qo‘lda yuvish, Juda tez kir yuvilishi 15 daq., Bolalar kiyimlari, Ko‘ylaklar, Jinsilar, Sport oyoq kiyimi, Qoramtir narsalar, Ustgi kiyim, Chayqach, Suvni

to‘kish, Siqish) kabi dasturlari mo‘ljallab qo‘yilgan.

2.2 Maxsus dasturlar yuvilayotgan buyumlar o‘ziga xos xususiyatlarini hisobga oladi.

«**Ipak**» – ipakdan to‘qilgan buyumlar, ichki kiyimlar, pardalarni yuvish uchun dastur. Dasturda ko‘zda tutilgan avaylab siqish matolarni gichimlanishdan asraydi.

«**Qo‘lda kir yuvish**» juda yupqa va nozik gazlamalardan tikilgan, markasida ☹️ yoki ☹️ qarash belgilari mavjud bo‘lgan, buyumlar uchun muljallangan.

Dastur qisqa avaylab siqish bilan tugaydi.

«**Juda tez 15 daq.**» dasturi tez kam miqdordagi uncha kir bo‘lmagan narsalarni yuvishga imkon beradi, hamda vaqtni va elektr energiyani tejaydi. Mazkur dasturni qo‘llaganda, sovuq suvda har xil matolardan bo‘lgan kirlarni (ipak va jundan to‘qilgan, hamda qo‘lda yuviladigan buyumlardan tashqari) yuvsa bo‘ladi.

«**Bolalar kiyimi**» – bolalar kiyimi, pelonka, choyshab, sochiqlar, salfetkalarni va h.k. yuvish uchun dastur. Dastur kir yuvish vositalarga allergiyasi bo‘lgan kishilarning kiyimini yuvish uchun tavsiya etiladi. Dastur amalga oshirilganda kir yuvish va chayishning yuqori samaradorligi ta‘minlanadi.

Dasturni tanlaganizda, avtomatik ravishda “oldindan kir yuvish” funktsiyasi yoqiladi. Uni ☹️ knopkani bosib uchrirish mumkin.

«**Ko‘ylaklar**» – har xil matolardan va turli ranglarda bo‘lgan ko‘ylak va bluzkalarni yuvishi uchun dastur. Dastur narsalarning maksimal saqlanishini ta‘minlaydi, avaylab siqish mato g‘ijimlanishini kamaytiradi.

«**Jinsilar**» – jinsi matosidan tyorlangan buyumlarni yuvish uchun dastur. Kir yuvish jarayonida, mato deformatsiyalanishdan ehtiyot qilinadi, gazlama aynishi va rangi o‘chishining oldini olinadi.

«**Qoramtir buyumlar**» – dastur to‘q rangdagi paxta va sintetik, alohida qarash so‘ramaydigan buyumlar uchun mo‘ljallangan.

«**Ustki kiyim**» – suv yuqmaydigan matolardan (poliestr, neylon) tayyorlangan buyumlar, kurtka, yengil kurtka, plash, sport kiyimlar yuvishini imkon beruvchi dastur. Kir yuvish natijasi yuqori bo‘lishi uchun, kir yuvishdan oldin manjet, yoqa va dog‘ tegkan joylarga oldindan ishlov berilishi tavsiya etiladi. Dastur “partushak” kurtka yuvilishi uchun mo‘ljallanmagan.

Kir yuvilganda konditsioner yoki tarkibida konditsioner mavjud bo‘lgan kir yuvish vositalardan foydalanish tavsiya etilmaydi.

3 MASHINA ISHLASHI O‘ZIGA XOS XUSUSIYATLARI

3.1 Mashinada avariya rejimida (elektr ta‘minot uzilganda) eshikchani ochish imkoniyati ko‘zda tutilgan.

Eshikchani ochish uchun filtr qopqog‘ini ochish lozim (4 suratga qarang), fiksatorni o‘ziga tortib uni tyagasini olish kerak. So‘ngra tyagani pastga tortib va bir vaqtda eshikchani ochish kerak. Eshikcha ochilgandan keyin fiksatorga yana tyagani bosish kerak.

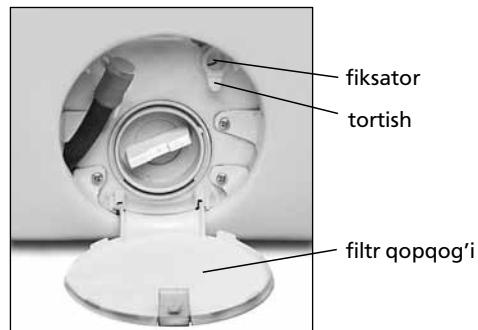

4 surat

1 Jadval – Kir yuvish dasturlari

Dastur nomi	Kir yuvish harorati, °C	Lotok bo'limlarini ishlatish imkonini			Qo'shimcha funksiyalardan foydalanish imkonini	Kirning maksimal solinishi, kg	Mato, buyum turi.	Buyum kirligi
Paxta ¹⁾	90	1	2			6,0	Oq, pishiq ranglangan paxata ipidan to'qilgan, zig'r tolasidan to'qilgan. Qaynatishni talab qiladigan buyumlar	Juda, o'rtacha
	60						Pishiq ranglangan paxata ipidan to'qilgan, zig'r tolasidan to'qilgan	
	40						Ranglangan paxata ipidan to'qilgan, zig'r tolasidan to'qilgan	O'rtacha, yuzaki
	30						Pishiq ranglanmagan paxata ipidan yupqa to'qilgan, zig'r tolasidan to'qilgan	
	20							
Sintetika	60	1	2			3,0	Pishiq ranglangan sintetik, aralash	Juda, o'rtacha
	40						Rangli, yupqa, sintetik	
	30						Ranglanishi turg'un bo'lmagan yupqa sintetik	Yuzaki
	20							
Aralash	40	-	2			3,0	Yupqa matoli buyumlar (ipak, sintetika, aralash), gardinalar	O'rtacha, yuzaki
	30							Yuzaki
	20							
Jun	40	-	2			1,0	Jun, yarimi jun (kashemir, moxer va h.k.) mashinada yuviladigan buyumlar	O'rtacha, yuzaki
	30							
	20							
Ipak	30	-	2			1,0	Ipak va viskoza mashina va qo'lda yuviladigan buyumlar	O'rtacha, yuzaki
	20							
Qo'lda yuvish	30	-	2			1,0	Zig'ir tolasidan, ipak, jun, viskoza matolaridan qo'lda yuviladigan buyumlar	Yuzaki
	20							
Siqish	-	-	-	-		6,0	Barcha turdagi matolar	-
Chayqash	-	-	2				Barcha turdagi matolar	-
Suvni to'kish	-	-	-	-			-	-
Ustki kiyim	30	-	2			2,0	Suv yuqmaydigan matolardan (poliestr, neylon) buyumlar	O'rtacha, yuzaki
	20							
Qoramtir narsalar	40	-	2			2,5	Paxta va aralash matolardan buyumlar	O'rtacha, yuzaki
	30							
	20							
Sport oyoq kiyimi	30	-	2			2 juft	paxta, aralash	Yuzaki
	20							
Jinsilar	40	-	2			3,0	Paxta va aralash jinsi matolardan buyumlar	O'rtacha, yuzaki
	30							
	20							
Ko'ylaklar	40	-	2			2,0	Barcha turdagi matolardan (ipakdan tashqari) yangilanishni talab qilayotgan koy'laklar, bluzkalar	Yuzaki
	30							
	20							
Bolalar kiyimi	90	1	2			2,5	Paxta va aralash matolardan buyumlar	O'rtacha, yuzaki
	60							
	40							
	30							
	20							
Juda tez 15 daq.	30	-	2			2,0	Barcha turdagi matolar (jundan tashqari), yangilanishni talab qilayotgan buyumlar	Yuzaki
	20							

¹⁾ STB EN 60456-2013-ga ko'ra mashina ishlash xususiyatlarini aniqlash uchun "Paxta" 60 °C-da va "Paxta" 40 °C-da dasturlari (intensiv kir yuvish) qo'shimcha funksiyasi bilan paxta gazlamalardan tayyorlangan buyumlarni yuvish standart dasturlaridir. Mazkur dasturlar o'rta darajada kir bo'lgan paxta choyshablarni yuvish uchun mo'ljallangan va elektrenergiyadan foydalanish va suvni sarflash nuqtai nazaridan eng samarali dasturlar hisoblanadi. Kir yuvganda suvning haqiqiy harorati bu dasturlar uchun belgilab qo'yilgan haroratlardan farqlanishi mumkin.

4 TEXNIK XARAKTERISTIKALAR VA QO'SHIMCHA QISMLAR

4.1 Komplektdagi buyum nomlari va xarakteristikalarini tegishli 2 va 3 jadvalda ko'rsatilgan. Kafolat kartasida mazkur nomlar rus tilida berilgan, hamda parametrlar qiymatlari va qo'shimcha qismlar soni ko'rsatilgan.

4.2 5-suratga tegishli jadvaldagi ma'lumot buyumda rus tilida berilgan.

2 Jadval – Texnik xarakteristikalar

№	Nom		Model
1.1	Gabarit o'lchamlar, mm	Balandlik ¹⁾	Parametrlar qiymatlari kafolat kartasida ko'rsatilgan
		Kenglik	
		Korpusdagi chuqurlik	
		Chuqurlik	
1.2	Netto massasi, kg, - dan ko'p emas		
1.3	Baraban hajmi		
1.4	Quruq kirning maksimal solinishi, kg: - paxta ipi va zig'ir tolasidan to'qilgan matolar - sintetik to'qilgan matolar - ipak dan to'qilgan va jun gazlamalar		
1.5	Nominal sarf qilinadigan quvvat, Vt		
1.6	Asosiy dasturlar soni, dona		
1.7	Tovush quvvati to'g'irlangan darajasi, dBA, -dan ko'p emas		
1.8	Oltin miqdori, g		
1.9	Kumush miqdori, g		
¹⁾ Regulirovka qilinadigan tirkaklar urnatilgan balandligiga qarab ruxsat etilgan doirada o'zgartiriladi. Eslatma – texnik xarakteristikalar aniqlanishi maxsus jihozlangan laboratoriyalar va belgilangan usullarda amalga oshiriladi			

ATLANT	Energetik samaradorlik sinfi
Buyum modeli va ishlab chiqarilishi belgilanishi	Nominal kuchlanish diapazoni:
	Nominal iste'molchilik quvvati:
Me'yoriy hujjat	Ruhsat etilgan sig'imi:
Buyumning iqlimiy turi	Tarmoqdagi suv bosimi:
	Belarus Respublikasida ishlab chiqilgan
Sertifikatlashtirish belgilari	YoAJ «ATLANT», Pobediteli pr., 61, Minsk sh.

5 surat – Jadvali

3 Jadvali – Komplekt tarkibi

№	Nom	Son, dona
2.1	Pardacha	Kafolat kartasida ko'rsatilgan
2.2	Suv oqizish shlangi (filtr va shayba bilan birgalikda) yoki himoya qilish tizimi bilan (modelga qarab)	
2.3	Kronshteyn	
2.4	Qopqoq	
2.5	Qalpoqcha	

Mashina elektr dvigateli kafolatlangan ishlash muddati 5 yil.

МОШИНҲОИ АВТОМАТИКИИ ЧОМАШҶӢ

CMA 60C810-XX

CMA 60C1010-XX



003

001

1003

1 ТАВСИФИ КОРИ МОШИН

1.1 ОРГАНҲОИ ИДОРА

1.1.1 Органҳои идораи мошин дар панели идора мутобиқи расми 1 ҷойгир мебошанд.

Тугмаи фаъол/хомӯшкунии мошин барои фаъол/хомӯш кардани мошин, барои қатъ кардани барнома дар вақти чомашӯӣ хидмат мекунад.

Дасти интиҳоб кардани барнома (минбаъд — дастак) мутобиқи расми 2 дар ду самт ҳаракат мекунад: аз рӯи ақрабаки соат ва муқобили он. Дар атрофи дастак индикаторҳои ранга ҷойгир мебошанд ва номи барномаҳо қайд шудаанд.

Тугмаи старт/таваққуф барои оғоз ёфтани (старт) кори

мошин аз рӯи дастури интиҳобшуда, ҳамчунин барои додани вазифа барои таваққуф кардани кори мошин бе қатъ кардани барномаи чомашӯӣ пешбинӣ шудааст.

1.1.2 Тугмаи интиҳоби функсияҳои иловагӣ мутобиқи расми 1, 3 бо ишораҳо қайд карда шудааст. Дар вақти пахш кардани тугма ба барномаи чомашӯӣ функсияи иловагӣ ҳамроҳ мешавад ва индикатори мувофиқ дар зонаи индикатсияи кори мошин равшан мешавад.

Имконияти истифода кардан ва фаъол намудани функсияҳои иловагӣ ба барномаи чомашӯӣ вобастагӣ дорад (нигоҳ кунед: ба чадвали 1).

Интиҳоби ҳарорат имкони интиҳоб кардани ҳарорати пастро аз нишондиҳандаи максималӣ ба вучуд меорад, ки дар дастури барномаи чомашӯӣ пешбинӣ шудааст. Нишондиҳандаи интиҳобшудаи ҳарорат дар индикатори мувофиқ равшан мегардад.

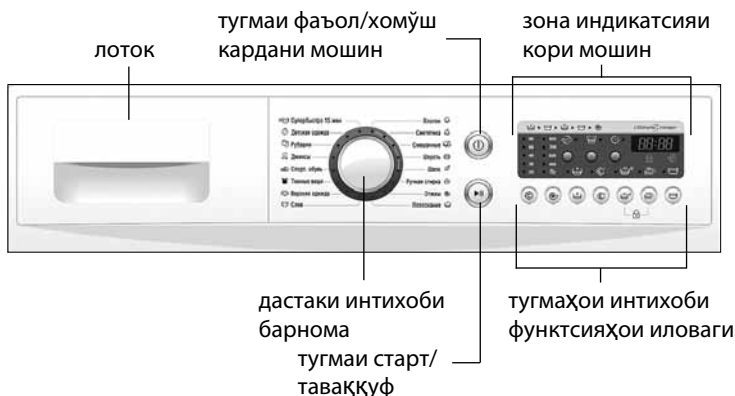

Расми 1 – Панели идора



Расми 2 – Дасти интиҳоби барнома





* Нишондиҳандаи суръати фишурдан ба навъи мошин вобастагӣ дорад.

Расми 3 – Зонаҳои индикатсия ва тугмаҳои интиҳоби функсияҳои иловагӣ

Информация для предварительного ознакомления. Официальной информацией изготовителя не является

Интихоби суръати фишурдан  ба интихоб кардани суръати фишурдан, ки аз нишондиҳандаи максималӣ кам намебошад ва дар барномаи чомашӯй пешбинӣ шуда имкон медиҳад. Нишондиҳандаи интихоб шудаи суръати фишурдан дар индикатори мувофиқ равшан мегардад.

Чомашӯии пешакӣ  ба молҳои аз матоҳои пахта тайёр карда шудаи бисёр чиркин пешбинӣ шудааст. Ҳангоми ба кор андохтани функсия чизҳо дубора дар оби воситаи шўянда дошта дар ҳарорати 30 °C, шуста мешаванд, ки он дар вақти чомашӯии асосӣ босифат нест кардани чиркхоро таъмин мекунад.

Чомашӯии шабона  барои таъмин кардани кори мошин бо дарачаи ками ғалоғула истифода мегардад. Чомашӯй дар суръати кам карда шудаи фишурдан, ҳамчунин ишораи садои хомӯшшуда ба амал меояд. Функсия барои чомашӯии либоси таги бисёр чиркин пешбинӣ нашудааст.



ДИҚҚАТ! Ҳангоми истифода кардани функсияи фишурдани охири ба амал намеояд. Баъд аз чомашӯй дар вақти зарурӣ барномаи «Фишурдан»-ро бояд интихоб кард.







Чайқондани иловагӣ  барои либосҳои бачагона, чизҳои ба шахсона аз воситаҳои шўянда аллергия дошта, ё ки барои шустан дар оби бисёр нарм, ки дар он воситаи шўянда ба таври кофӣ намевад, пешбинӣ шудааст.

Ҳангоми дохил кардани функсия ба барномаи чомашӯй боз як чайқондан илова мешавад.

Ба тарзи сабук дарзмол кардан  барои кам кардани кўтоҳ шудани матоҳои дар чараёни чомашӯй ва фишурдан, сабук кардани дарзмолкунии минбаъда истифода мегардад. Истифодаи функсия режими саҳти чомашӯй ва фишурдани эҳтиёткорона, ҳамчунин пас аз чомашӯй қатшаविҳои хеле камро таъмин менамояд.

Қаъ шудан бо об дар бок  Ҳангоми чомашӯии чизҳои аз матоҳои тунук буда барои кам кардани кутӯшавии газворҳои истифода мегардад.

Ҳангоми хомӯш кардани функсия рехтани об ва фишурдани ниҳои манъ аст. Пас аз тамои шудани чомашӯй индикатори  чашмакӣ зада, ба зарурияти рехтани об ишора мекунад. Барои рехтани об бояд тугмаи  ё ки тугмаи  пахш кард.

Аз бачагон Ҳимоя кардан  барои гирифтани пеши роҳи ба таври тасодифӣ аз тарафи бачагон тағйир додани барномаи интихобшуда пешбинӣ шудааст. Барои фаъл кардани функсия дар як вақт тугмаҳои  ва  — пахш карда, тамои тугмаҳои панели идора блоконида мешавад, Ғайр аз тугмаи . Дубора пахш кардани тугмаҳои  ва  функсияро хомӯш мекунад.

Экочомашӯй  барои шустан чизҳои ба таври миёна ва суст чиркиншуда хизмат мекунад. Ҳангоми фаъл кардани функсия сураи чомашӯй суст мешавад, сарфи энергияи электрик ва давомнокии чомашӯй кам мешавад.





Чомашӯии интенсивӣ  барои боло бурдани самаранокии чомашӯии чизҳои беҳад зиёд чиркин шуда истифода мегардад.

Старти боқӣ гузошта шуда  ба боқӣ гузоштани оғзи чомашӯй ба вақти муайян аз 1 то 24 соат имкон медиҳад.

1.2 ИНДИКАТОРҲОИ РАВШАНӢ

1.2.1 Дар зонаҳои индикатсияи кори мошин индикаторҳои равшанӣ мутобиқи расми 3 пешбинӣ шудааст.

Индикаторҳои амалиёти чомашӯй:

-  — чомашӯии пешакӣ,
-  — чомашӯй,
-  — чайқондан,
-  — нигоҳ доштан бо об,
-  — фишурдан ва рехтан.

Индикаторҳои амалиёти чомашӯй дар вақти кори мошин аз рӯи барномаи интихобшуда бонавбат равшан мешаванд.

Индикатори вақт давомнокии чомашӯй, вақти то оғози чомашӯй бударо агар функсияи “Старти боқӣ гузошта шуда” () интихоб шуда бошад акс мекунад.



Индикатори блокони дарича  агар кушодани дарича имконпазир бошад дар гирифта равшан мешавад.

Индикаторҳои функсияҳои иловагӣ, аз он чумла **индикатори Ҳимоя аз бачагон** , Ҳангоми бо тугма интихоб кардани функсияҳои иловаги равшан мегарданд (нигоҳ кунед: 1.1.2).

1.3 ФАЪОЛ/ХОМУШ КАРДАНИ ИШОРАИ САДОИ

1.3.1 Дар мошин ишораи садои пешбинӣ шудааст. Дар оғоз ва анҷоми кори мошин ишораҳои гуногуни садои пайдо мешаванд,

Ҳамчунин онҳо дар вақти додани функсияи мос набуда, Ҳангоми кор кардани мошин тасодифан пахш кардани тугмаҳо, ҳамчунин дар вақти мавҷуд будани носозӣҳо шунида мешаванд.

Барои хомӯш кардани ишораи садои (Ғайр аз ишораҳои дар бораи носозӣҳо хабар диҳанда) бояд тугмаи  дар фурсати 3 с пахш карда нигоҳ дошт — дар индикатори вақт «Sn-0» равшан мегардад. Ҳангоми дубора пахш кардани тугмаи  дар тӯли 3 с ишораи садои фаъл мешавад — дар индикатори вақт «Sn-1» равшан мешавад.

1.4 ФАЪОЛ КАРДАНИ МОШИН ВА ИНТИХОБИ БАРНОМА

1.4.1 Барои фаъл кардани мошин тугмаи  -ро бояд пахш кард, дар натиҷа индикатори барномаи “Пахта” равшан мешавад. Сипас дастакро тоб дода мутобиқи расми 2 барномаи чомашӯиро интихоб кард. Дар зонаи индикатсияи кори мошин равшан мешаванд: вақти давомнокии чомашӯй, индикаторҳои амалиёти чомашӯии барномаи интихобшуда, индикаторҳои дарачаи ҳарорат чомашӯй ва суръати фишурдан.

Ҳангоми интихоби барнома мутобиқи чадвали 1 параметрҳои асосии чомашӯй, ки аз тарафи истеҳсолкунанда гузошта шудааст (суръати фишурдан, ҳарорати чомашӯй, давомнокии он ва ғайра) ба таври автоматикӣ пайдо мегарданд.

Агар дар давоми 15 дақиқаи пас ба кор шурӯъ кардани мошин ин барнома фаъл карда нашавад дар ин суръат мошин ба таври автоматикӣ бо мақсади масраф кардани барқи электрик хомӯш мегардад (нигоҳ кунед ба 1.8.1).

1.4.2 Вақти давомнокии чомашӯй, ки дар индикатори вақт акс мешавад, дар шароити лабораторӣ муайян карда шудааст. Вай дар вақти кори мошин вобаста ба ҳарорат ва фишори об дар шабакаи водопровод, массаи либоси таги дохил карда шуда, навъи матоҳои молҳо, тағйир ёфтани бузургии шиддат дар шабакаи электрик ва ғайра, метавонад тағйир ёбад (зиёд ё кам шавад).

ДИҚҚАТ! Мумкин аст, ки нишондиҳандаҳои вақт то тамои шудани чомашӯй дар дисплей бо лаҳзаи воқеии тамои шудани чомашӯй мос набоянд.



1.4.3 Интихоби барнома танҳо то оғози чомашӯй иҷро мешавад. Гузоштани дастак ба тақсмоти барномаи нав дар вақти кор кардани мошин (бе хомӯш кардани мошин) барномаи қаблан интихоб шударо ба тағйир додан имкон намедиҳад.

1.4.4 Баъд аз интихоб намудани барнома параметрҳои чомашӯиро тағйир додан ва интихоб намудани функсияҳои иловагӣ мутобиқи 1.5 – 1.7 мумкин аст.

1.5 ИНТИХОБИ ҲАРОРАТ

1.5.1 Тугмаи  пахш карда мутобиқи расми 3, ҳарорати чомашӯии аз тарафи барнома пешбинӣ шударо тағйир додан мумкин аст. Ҳангоми бонавбат пахш кардани тугмаҳои индикаторҳои аҳамияти рақами доштаи ҳарорат аз ҳадди аксар то 20 °C равшан мешаванд ва минбаъд тақрор мегарданд. Аҳамияти интихобшавандаи ҳарорати чомашӯй дар мошин: 20 °C, 30 °C, 40 °C, 60 °C, 90 °C аст. Дар як вақт бо баробари интихоби ҳарорат нишонаҳои давомнокии чомашӯй тағйир меёбад.

1.6 ИНТИХОБИ СУРАТИ ФИШУРДАН

1.6.1 Тугмаи  пахш карда мутобиқи расми 3 сурати фишурданро, ки дар барномаи чомашӯй пешбинӣ шудааст, кам кардан мумкин аст. Ҳангоми бонавбат пахш кардани тугмаҳои индикаторҳои аҳамияти адади доштаи сурати чомашӯй аз ҳадди аксар то  (фишурдан хомӯш аст) равшан мешаванд ва баъд тақрор мегарданд.

Суръати аҳамиятнокии интихобшавандаи фишурдан- аз ҳадди аксар (вобаста ба навъи мошин) то ҳадди ақал  (фишурдан хомӯш аст) мебошад.

ДИҚҚАТ! Сурати фишурдан байни амалиётҳои асосии чомашӯй ба тартиб андохта намешавад ва ба барномаи интихобшуда вобастагӣ дорад.



1.7 ИНТИХОБИ ФУНКТСИЯИ ИЛОВАГӢ

1.7.1 Барои интихоби функсияи иловагӣ тугмаи ба он мувофиқро бояд пахш кард, дар натиҷа индикатор мутобиқи расми 3 равшан мешавад. Дар вақти дубора пахш кардани он индикатор хомӯш шуда, функсия қатъ мегардад.

Интихоби функсияҳои иловагӣ то оғози чомашӯй имкон дорад. Ҳангоми пахш кардани тугмаҳои дар вақти кори мошин ишораи сегонаи садои баланд мешавад ва функсияи иловагӣ фаъл намегардад.



ДИҚҚАТ! Агар вазифаи интихобшуда бо барномаи интихобшуда мутобиқ набояд, ишораи садои баланд мешавад, индикатор равшан намегардад ва вазифа фаъл намешавад.

1.7.2 Сушориши вақти старти боқӣ гузошта шуда бо пахш карда-

ни тугмаи  ба амал меояд, индикатори тугма равшан мешавад ва дар индикатори вақт вақти ҳақди аксари боқӣ гузоштани чомашӯй 24 соат («24:Н») пайдо мегардад. Тугмаи  пахш карда, вақти заруриро интихоб кардан лозим аст (фосилаи тағйир ёфтани нишондиҳандаҳо 1 соат мебошад).

Дар ҳолати зарурӣ барои қатъ кардани функсияи мазкур бояд вақти «0:Н»-ро (то офози чомашӯй) нишон дод, барои ин тугмаи  пахш кард, дар натиҷа индикатори тугма хомӯш мешавад.



1.8 ФАЪОЛ КАРДАНИ ДАСТУР ВА САР КАРДАНИ ЧОМАШӢЙ

1.8.1 Дар офози кори мошин аз рӯи барномаи интихобшудаи чомашӯй бояд тугмаи  -ро пахш кард, индикатори тугма равшан мешавад, ишораи садой пайдо мегардад, таҷҳизоти блокони дариҷа ба кор мебарояд ва чомашӯй сар мешавад. Дар индикатори вақт ҳисоби мутақобилаи вақт то тамои шудани чомашӯй сар мешавад. Дар вақти чомашӯй ҳамчунин индикатори амалияёти иҷрошавандаи чомашӯй, индикатори ҳарорат, суръати фишурдан ва функсияҳои иловагӣ (агар онҳо интихоб шуда бошанд) равшан мешаванд. Агар функсияи иловагӣ «Старти боқӣ гузошта шуда» () интихоб шуда бошад, пас дар индикатори вақт ҳисоби вақт то офози чомашӯй сар мешавад (нишондиҳандаи вақт чашмакӣ мезанад, индикатори тугмаи  — равшан мешавад).

1.8.2 Крахмал кардани либоси таг пас аз тамои шудани чомашӯй тавсия мешавад. Барои крахмал кардан дар об воситаи махсусро ҳал карда, мутобиқи тавсияҳои истеҳсолкунандаи он ба ҳисоб ба мошин тақрибан 15 л об андохта мешавад. Воситаи моеъшаки крахмалкуниро ба лотоки мошин мувофиқи дастурамалаи оиди истифода (қисми -б) бояд рехт. Дасти карда ба барномаи «Чайқондан» гузошта, дар вақти зарурӣ суръати фишурданро интихоб кард, тугмаи  пахш карда барномаро фаъол кард.

ДИҚҚАТ! Либси таг барои крахмалкунӣ набояд бо кондитсионер кор карда шавад.

1.9 ТАВАҚҚУФ ДАР КОРИ МОШИН

1.9.1 Дар сурати зарурат бо фишор додан ба дугмаи  — бидуни қатъ кардани барнома кори мошинро мутаваққуф кунед, сигнали овоздор шунида хоҳад шуд, индикатори дугмаи  ба чашмакзанӣ сар мекунад, санчиши вақт ва шӯстушӯ мутаваққуф мешавад, дар индикатори санчиши вақт «Р» равшан мегардад.

Агар дар ҳамина ҳангом дар дохил мошин миқдори об кам бошад, воситаи блокони дариҷаи мошин қатъ мегардад ва дариҷаро боз кардан мумкин аст. Агар дар ҳамина ҳангом миқдори об зиёд бошад, воситаи блокони дариҷаи мошин қатъ намешавад ва лозим мешавад, ки барнома барҳам дода шавад. (нигоҳ. 1.10).

Барои идома додан ба шӯстушӯ лозим аст дугмаи  ро фишор дод. Мошин ба иҷрои барномаро аз амале, ки таваққуф дода шуда буд идома медиҳад, мумкин аст замони анҷоми шӯстушӯ бештар гардад.

Дар баъзи барномаҳо ба далели он, ки шӯстушӯ бо миқдори зиёди об анҷом мегирад, мутаваққуф кардани мошин ғайри мумкин аст. Агар лозим шавад дар ҳангоми анҷоми шӯстушӯ дариҷа боз карда шавад, бояд барномаи дар ҳоли иҷро барҳам дод (нигоҳ. 1.10).

ДИҚҚАТ! Агар сатҳи оби дар барабан буда ба таври босира аз оинаи дариҷа муайян карда шавад, дар он суръат дариҷаи мошинро воз накунад.

1.10 МАНЪ КАРДАНИ БАРНОМА

1.10.1 Барои қатъ кардани кори барномаи мавҷуда бояд тугмаи  дар ҳолати пахш дар давоми 3 с нигоҳ дошт — дар индикатори вақт ҳисоб кардани вақт (дар сонияҳо) сар мешавад, ки то хомӯшкунӣ боқӣ монда буданд (масалан «3...2...1»), лавҳаи «OFF» равшан мешавад. Сипас мошин хомӯш ва барномаи иҷрошаванда қатъ мегардад. Дар ҳолати зарурӣ барои кушодани дар бояд обро рехт, барои ин барномаи «Рехтан»-ро интихоб намуда фаъол кард.

1.11 ХОМӢШ КАРДАНИ МОШИН

Баъд аз хотима ёфтани амалияи охири дар индикатори вақт навиштаҷоти «End» пайдо мегардад, таҷҳизоти блокони дар хомӯш мешавад, ишораи садой пайдо мегардад, индикаторҳои амалияи чомашӯй ва индикатори тугмаи  хомӯш мешаванд.

Агар мошин аз барқи шабакаи электрик хомӯш карда нашуда бошад, дар ин ҳолат ишораи садой боз панҷ маротиба дар фосилаи як дақиқагӣ шунида мешавад, пас аз 15 дақиқаи ба охир расидани чомашӯй индикатор хомӯш мешавад ва мошин ба таври автоматикӣ бо мақсади масрафи энергияи электрик хомӯш мегардад.



1.11.2 Баъд аз тамои шудани чомашӯй тугмаи  -ро пахш кард — мошин хомӯш мешавад. Сипас душоҳаро аз васлақ берун карда крани обдиҳандаро маҳкам кард. Дариҷаро кушода либоси тагро гирифт.

2 БАРНОМАИ ЧОМАШӢЙ

2.1 Дар мошин барномаҳои асосии зерини чомашӯй пешбинӣ шудааст (пахта, синтетика, матоҳои омехта, пашм) ва махсус (абрешим, чомашӯйи дастӣ, супертез 15 дақиқа, либоси бачагона, куртаҳо, чинсҳо, пойафзоли спорти, чизҳои сиёҳ, либосҳои болои, чайқондан, рехтан, фишурдан) (ҷадвали 1).

2.2 Барномаҳои махсус хусусиятҳои молҳои шӯяндаро ба ҳисоб мегиранд.

«Абрешим» — барнома барои шустани маҳсулоти абрешими, либоси таг, пардаҳо мебошад. Фишурдани саҳти дар барнома пешбинӣ шуда матоҳоро аз тангшавӣ ҳимоя мекунад.

«Чомашӯйи дастӣ» барои шустани маҳсулоти аз матоҳои хеле тунук ва нозук буда хизмат мекунад, дар маркировкаи онҳо ишораи ниғаҳдори  ё ки  мавҷуд аст.

Барнома бо фишурдани саҳти кӯтоҳмуддат тамои мешавад.

«Супертез 15 дақиқа» имкон медиҳад, ки дар миқдори чандон зиёд набудани чизҳои кам чиркиншуда чомашӯй гардад, ки он вақт ва энергияи электрикро иқтисод мекунад. Барномаро истифода карда либосҳои таги аз матоҳои гуногун бударо (Ғайр аз пашм ва абрешим, ва маҳсулоти дасти шусташаванда) -ро дар оби хунук чомашӯй кардан мумкин аст.

«Либоси бачагона» — барнома барои чомашӯй кардани либоси бачагона, парпечҳо, чойпӯшҳо, сачоқҳо, салфеткаҳо ва ғайра мебошад. Барномаро барои чомашӯй кардани молҳои шахсонӣ нисбат ба воситаҳои шӯянда аллергия дошта тавсия мешавад. Ҳангими иҷро шудани барнома самаранокии баланди шустан ва чайқондан таъмин карда мешавад.

Ҳангоми интихоб кардани барнома ба таври автоматикӣ функсияи «чомашӯйи пешакӣ» фаъол мегардад, ки тугмаи  пахш карда онро хомӯш кардан мумкин аст.

«Куртаҳо» — барномаи чомашӯй кардани куртаҳо, куртаҳои нимтанаи занонаи аз матоҳои гуногун тайёршуда ва рангҳои гуногун дошта мебошад. Барнома ниғаҳдори ҳади аксари чизҳоро таъмин карда, ҳолати матоҳро дар вақти чомашӯй хуб нигоҳ медорад.

«Чинсҳо» — барномаи чомашӯйи матоҳои чинсӣ мебошад. Дар чараёни чомашӯй газвор аз деформатсияшавӣ, рангпарӣ ва гум кардани ранги худ ҳимоя мешавад.

«Чизҳои сиёҳ» — барнома барои чомашӯй кардани чизҳои ранги сиёҳ доштаи аз матоҳои аз пахта ва синтетика тайёр карда шуда, ки нигоҳубини зиёдеро талаб намекунад, хизмат мекунад.

«Либоси болоӣ» барнома барои чомашӯй кардани чизҳои, ки обро тела мекунад (полиэстер, нейлон), куртка, ветровка, плаш, либоси спорти хизмат мекунад. Пеш аз чомашӯй кардан манжетҳо, гиребонҳо ва қисмҳои доғдорро барои ба даст овардани натиҷаи хуби чомашӯй кор кард. Барнома барои шустани курткаҳои пашмин хизмат намекунад.

Ҳангоми чомашӯй истифода кардани кондитсионер ва воситаи чомашӯй бо кондитсионер тавсия намегардад.

3 ХУСУСИЯТҲОИ КОРИ МОШИН

3.1 Дар мошин имконияти кушодани дарҳо дар ҳолати режими авария пешбинӣ шудааст (ҳангоми қатъ шудани энергияи электрик).

Барои кушодани дар сарпӯши филтрро бояд кушод (нигоҳ кунед расми 4), каширо аз қайдкунанда ба сӯи худ кашида бояд кушода гирифт. Сипас каширо ба поён кашид ва дар як вақт дарро кушод. Пас аз кашидани дар каширо боз ба қайдкунанда маҳкам кард.

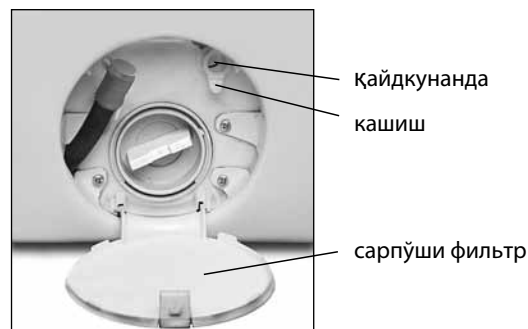

Расми 4

Чадвали 1 – Барномаҳои чомашӯи

Номи барнома	Ҳарорати чомашӯӣ, °C	Имконияти истифодаи шӯъбаҳои лоток			Имконияти истифодаи функсияҳои иловагӣ	Пуркунии максималӣ, кг	Намуди матоъ, мол	Чиркинии мол
Пахта ¹⁾	90	1	2			6,0	Сафед, мустаҳкам ранг карда шуда, аз пахта, катони. Молҳое, ки ҷўшонданро талаб мекунад	Бисёр, миёна
	60						Мустаҳкам ранг карда шуда, аз пахта, катони	
	40						Ранга, аз пахта, катони	Миёна, кам
	30						Ранги мустаҳкам надошта, тунук, аз пахта, катони	
	20							
Синтетика	60	1	2			3,0	Мустаҳкам ранг карда шуда, синтетик, омехта.	Бисёр, миёна
	40						Ранга тунук синтетикӣ	
	30						Ранги мустаҳкам надошта тунук синтетик	Кам
	20							
Омехта	40	-	2			3,0	Малҳои аз матоъҳои тунук буда (абрешим, синтетика, омехта) пардаҳо	Миёна, кам
	30							Кам
	20							
Пашмин	40	-	2			1,0	Маҳсулоти пашмин, нимпашмин (кашемир, мохер ва Ғайра, ки ба чомашӯии мошини лоиқ мебошанд)	Миёна, кам
	30							
	20							
Абрешимӣ	30	-	2			1,0	Маҳсулоти абрешими, вискози, барои чомашӯии дасти ва мошини пешбини шуда	Миёна, кам
	20							
Чомашӯии дасти	30	-	2			1,0	Маҳсулоти аз матоъҳои катон, абрешим, пашмин, вискози тайёр карда шуда, ки барои чомашӯии дастӣ пешбинӣ шудаад	Кам
	20							
Фишурдан	-	-	-	-		6,0	Тамоми намудҳои газворҳо	-
Чайқондан	-	-	2				Тамоми намудҳои газворҳо	-
Рехтан	-	-	-	-			-	-
Либоси болоӣ	30	-	2			2,0	Маҳсулоте, ки обро қабул намекунад (полиэстер, нейлон)	Миёна, кам
	20							
Чизҳои сиёҳ	40	-	2			2,5	Молҳои аз пахта ва матоъҳои омехта тайёр карда шуда	Миёна, кам
	30							
	20							
Спорт. пойафзал	30	-	2			2 чуфт	Аз пахта, омехта	Легкое
	20							
Чинсҳо	40	-	2			3,0	Молҳои аз пахта ва ва матоъҳои чинсии омехта тайёр карда шуда	Миёна, кам
	30							
	20							
Куртаҳо	40	-	2			2,0	Куртаҳо, блузкаҳо, аз тамоми намудҳои газвор (Ғайр аз абрешим), ки тоза карданро тақозо мекунад	Кам
	30							
	20							
Либоси бачагона	90	1	2			2,5	Маҳсулоти аз пахта, матоъҳои омехта	Миёна, кам
	60							
	40							
	30							
	20							
Супертез 15 дақиқа	30	-	2			2,0	Тамоми намудҳои матоъҳо (Ғайр аз пашм), ки тоза карданро тақозо мекунад	Кам
	20							

¹⁾ Барномаи "Пахта" дар ҳарорати 60 °C ва "Пахта" дар ҳарорати 40 °C бо вазиғаи иловагӣ (Чомашӯии интенсивӣ) барномаҳои стандартии чомашӯӣ кардани маҳсулоти аз газвори пахтагин барои муайян кардани хусусиятҳои истифодаи мошин мутобиқи СТБ EN 60456-2013 мебошад. Барномаҳои мазкур барои шустани маҳсулоти пахтагини дараҷаи миёнаи ифлосӣ дошта хизмат мекунад ва аз нуқтаи назари истифодаи барқи электрик ва сарфи об аз Ҳама самараноктар мебошанд. Ҳарорати оби мавҷуд буда Ҳангоми чомашӯӣ аз меъёри барои Ҳамин барномаҳо муайян шуда метавонад фарқ кунад.

4 ХУСУСИЯТҲОИ ТЕХНИКИ ВА ЧИЗҲ ОИ БА КОМПЛЕКТИ ОН ДОХИЛШАВАНДА

4.1 Номи хусусиятҳои техникӣ ва чизҳои ба комплекти он дохилшаванда дар чадвалҳои 2 ва 3 нишон дода шудааст. Дар корти

Чадвали 2 – Хусусиятҳои техникӣ

№	Ном		Навъ
1.1	Андозаҳои ҳаҷм, мм	баландӣ ¹⁾	Аҳамияти параметрҳои он дар корти кафолатӣ нишон дода шудаанд
		бар	
		умқи он аз рӯи корпус	
		умқ	
1.2	Масса нетто, кг, ҳадди аксар		
1.3	Андозаи барабан		
1.4	Ба таври максимали дохил кардани либосҳои хушк, кг: - аз матоҳои пахтагину қоғазӣ ва катони - аз матоҳои синтетикӣ - аз матоҳои абрешими ва пашмин		
1.5	Қудрати номии истеъмол, Вт		
1.6	Миқдори барномаҳои асосӣ, то		
1.7	Андозаи дуруст карда шудаи қудрати садоӣ, дБА, аз зиёд нест		
1.8	Миқдори тиллои мавчуда, г		
1.9	Миқдори нуқраи мавчуда, г		
<p>¹⁾ Дар ҳудуди рухсат дода шуда вобаста баландии чойгиршавии таъягоҳҳои ба тартиб оварда шаванда тағйир меёбад. Эзоҳ – Муайян кардани хусусиятҳои техникӣ дар лабораторияҳои ба таври махсус чиҳозонида шуда аз рӯи методикаҳои муайян ба амал меояд.</p>			

кафолатӣ номҳои мазкур дар забони русӣ оварда шудаанд ва аҳмияти параметрҳои он ва миқдори чизҳои ба комплект дохил буда нишон дода шудааст.

4.2 Маълумот дар чадвалча мутобиқи расми 5 дар маҳсулот бо забони русӣ дода шудааст.

ATLANT	Дарача самаранокии энергетикӣ Диапазон шиддатҳои номи:
Ишораи навъ ва иҷрои маҳсулот Ҳуччати нормативӣ Дарачаи иқлимӣ Маҳсулот	Қудрати исеъмолии номӣ: Андохтани максималии чизҳо: Фишор дар шабакаи бо об таъминкунӣ
Аломати сертификатсия	Дар Ҷумҳурияи Беларусь тайёр карда шудааст ҶПА "АТЛАНТ", Хиёбони Победителей, 61, шаҳри Минск

Расми 5 – Чадвал

Чадвали 3 – Қисмҳои ба комплект дохил шаванда

№	Ном	Миқдор, та
2.1	Пардача	Дар корти кафолатӣ қайд шудааст
2.2	Рӯдаи резандаи об (дар комплект якҷоя бо филтр ва шайба) ё к ибо ситеми муҳофизати (вобаста ба навъи мошин)	
2.3	Кронштейн	
2.4	Садонишонак	
2.5	Сарпӯшак	

Мӯҳлати кафолатноки истифодаи электродвигатели мошин 5 сол аст.

КИР ЖУУЧУ АВТОМАТ МАШИНАЛАР

CMA 60C810-XX
CMA 60C1010-XX

003

001

1003

1 МАШИНАНЫН ИШИНИН СҮРӨТТӨЛҮШҮ

1.1 БАШКАРУУ ОРГАНДАРЫ

1.1.1 Машинанын башкаруу органдары башкаруу панелинде 1-сүрөткө ылайык жайгашкан.

Машинаны өчүрүү/күйгүзүү баскычы машинаны өчүрүү/күйгүзүү үчүн, кир жууп жаткан убагында программаны токтотуу үчүн багытталган.

Программаны тандоо туткасы (мындан ары — тутка) 2-сүрөткө ылайык эки багытка тең буралат, саат жебеси боюнча жана ага каршы. Тутканын айланасында түс индикаторлору жайгашкан жана программанын аттары жазылган.

Старт/пауза баскычы тандалган программа боюнча машинанын ишинин башталышы (старты) үчүн, о.э. кир жуу програм-

масын токтотпой туруп, пауза тапшырмасы үчүн багытталган.

1.1.2 Кошумча функцияларды тандоо баскычтары 1,3-сүрөттөрүнө ылайык белгилер менен белгиленген. Баскычтарды басканда кир жуу программасына кошумча функциялар кошулат жана машинанын ишинин индикация аймагында тиешелүү индикатор күйөт.

Кошумча функцияларды күйгүзүү жана колдонуу мүмкүнчүлүгү кир жуу программасынан көз каранды (1-таблицаны карагыла).

Температураны тандоо кир жуу программасы тарабынан каралган максималдык мааниден ылдыйкы температураны тандоого мүмкүндүк берет. Тандалган температуранын мааниси тиешелүү индикатор тарабынан күйүп турат.

Сыгуу ылдамдыгын тандоо кир жуу программасы тарабынан каралган максималдык мааниден ылдыйкы сыгуунун ыл-



1-сүрөт — Башкаруу панели

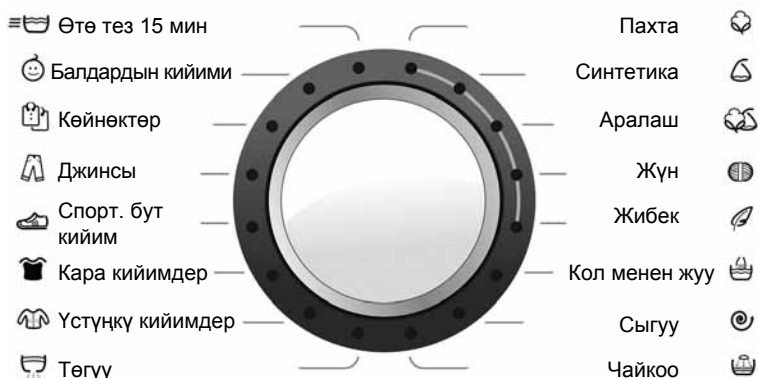

2-сүрөт — Программаны тандоо туткасы

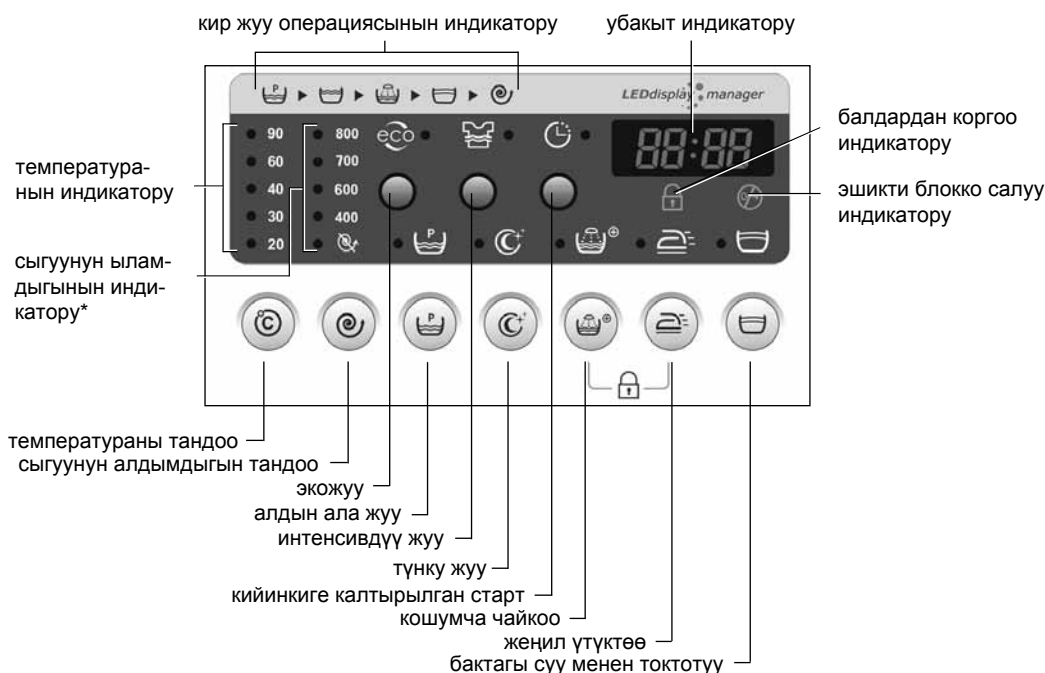



* Сыгуунун ылдамдыгын мааниси машинанын үлгүсүнөн көз каранды.

3-сүрөт — Индикация аймактары жана кошумча функцияларды тандоо баскычтары

Информация для предварительного ознакомления. Официальной информацией изготовителя не является

дамдыгын тандоого мүмкүндүк берет. Тандалган ылдамдыктын мааниси тиешелүү индикатор тарабынан күйүп турат.

Алдын ала жуу  өтө кир болгон пахта кездемесинен жасалган кездемелер үчүн каралган. Функция күйгөн кезде кирлер 30 °C температурада кир жуучу каражаттар менен кошумча жуулат, ал негизги жуу учурунда кирлерди сапаттуу кетируүнү камсыз кылат.

Түнкү жуу  машинанын төмөнкү үн деңгээли менен иштөөсүн камсыз кылуу үчүн колдонулат. Кир жуу жуунун төмөнкү ылдамдыгында жүргүзүлөт, о.э. үн сигнализациясы өчүрүлөт. Функция өтө кир болгон кийимдерди жууганга багышталган эмес.



КӨҢҮЛ БУРУҢЗДАР! Функциясын колдонуу учурунда сыгуу жакшы жүргүзүлбөйт. Кир жууп бүткөндөн кийин зарылдыгына жараша «Сыгуу» функциясын тандап алуу керек.







Кошумча чайкоо  балдардын кийимине, кир жуучу каражаттарга кычышмасы бар адамдарга тиешелүү кийимдерди, же кир жуучу каражат начар чайкала турган өтө жумшак сууда жуу үчүн багытталган.

Функцияны тандоо учурунда кир жуу программасына дагы бир чайкоо кошулат.

Жеңил үтүктөө  андан кийинки үтүктөөнү жеңилдетүү үчүн кир жуу жана сыгуу процессинде кийимдердин бырышуусун азайтуу үчүн колдонулат. Функцияны колдонуу кир жуунун аеочу режимин жана кир жуугандан кийин минималдык бырыш калтыруу менен аеочу сыгууну камсыз кылат.

Бакта суу менен калтыруу  кездемелердин бырышуусун азайтуу үчүн жука кездемелерден тигилген кирлерди жуу учурунда колдонулат.

Функцияны иштеткен маалда сууну төгүп салууга жана акыркы сыгып алууга жол берилбейт. Жууп бүткөндөн кийин  индикатору күйүп-өчүп калат, бул сууну төгүү керек экендигин көрсөтүп турат. Сууну төгүү үчүн  кнопкасын же  кнопкасын басуу керек.

Балдардан коргоо  балдар тарабынан программаны кокусунан алмаштырып коюуда каралган. Функцияны күйгүзүү үчүн бир убакта  жана  басуу керек —  башка башкаруу панелиндеги бардык баскычтар блокко түшөт.  жана  кайталап басуу функцияны өчүрөт.

Экожуу  орто жана жеңил кир болгон буюмдарды жуу үчүн багытталган. Функцияны күйгүзгөн учурда кир жуунун интенсивдүүлүгү төмөндөйт, электр кубаттуулугунун чыгымы жана кир жуунун узактыгы азайат.

Интенсивдүү жуу  өтө кирдеген буюмдарды жуунун эффективдүүлүгүн жогорулатуу үчүн колдонулат.



Кийинкиге калтырган старт  кир жуунун башталышын кандайдыр бир убакытка 1 сааттан 24 саатка чейин кийинкиге калтырууга мүмкүндүк берет.

1.2 ТҮС ИНДИКАТОРЛОРУ

1.2.1 Машинанын ишинин индикация аймактарында 3-сүрөткө ылайык түс индикаторлору каралган.

Кир жуу операцияларынын индикаторлору:

 – алдын ала жуу,  – кир жуу,  – чайкоо,

 – суу менен токтотуу,  – сыгуу жана суу төгүү.

Кир жуу операцияларынын индикаторлору тандалган программа боюнча кезек менен күйүп турат.

Убакыт индикатору кир жуунун узактыгын, о.э. “Кийинкиге калтырылган старт” программасы тандалган болсо кир жуу башталганга чейинки убакытты чагылдырып турат ().



Эшикти блокко салуу индикатору  эгер эшикти ачууга болбосо, күйүп турат.

Кошумча функциялардын индикаторлору, анын ичинде **балдардан коргоо индикатору** , кошумча функция баскычын тандоо учурунда күйөт (1.1.2 карагыла).

1.3 ҮН СИГНАЛИЗАЦИЯСЫН КҮЙГҮЗҮҮ/ӨЧҮРҮҮ

1.3.1 Машинада үн менен белги берүү караштырылган. Ар түрдүү үн белгилери машинанын иштей башташын жана анын өз жумушун аяктагандыгын билгизип коштоп турат, ошондой эле бул үн белгилери бири-бирине шайкеш келбеген функцияларды бере баштаган маалда, машина иштеп жаткан учурларда кокустан кнопканы басып алганда, ошондой эле бузуктуктар пайда болгондо чыгат.

Үн менен белги берүүнү өчүрүү үчүн (бузуктуктар пайда бол-

гонун билдиргенден башкаларын)  кнопкасын басып жана коё бербей 3 с бою кармап туруу керек — убакыт индикаторунда «Sn-0» белгиси күйүп калат.  кнопкасын кайталап 3 с бою басып турган маалда үн белгиси өчүп калат — убакыт индикаторунда «Sn-1» белгиси көрүнөт.

1.4 МАШИНАНЫ КҮЙГҮЗҮҮ ЖАНА ПРОГРАММА ТАНДОО

1.4.1 Машинаны күйгүзүү үчүн  баскычын басуу керек — «Пахта» программасынын индикатору күйөт. Андан кийин, тутканы айландырып, 2-сүрөткө ылайык кир жуу программасын тандайсыз. Машинанын ишинин индикация аймагында кир жуу узактыгынын убактысынын, тандалган программанын кир жуу операцияларынын индикаторлору, кир жуу температурасынын маанисинин индикаторлору жана сыгуунун ылдамдыгы күйөт.

1-таблицага ылайык программа тандоо учурунда кир жуунун негизги параметрлери автоматтык түрдө берилет, алар өндүрүүчү тарабынан орнотулган (сыгуу ылдамдыгы, кир жуу температура-сы, анын узактыгы ж.б.).

Машинаны иштеткенден кийин 15 мүнөттүн ичинде программа иштетилбесе (1.8.1 караңыз), машина электр энергиясын үнөмдөө максатында автоматтык түрдө өчүрүлөт.

1.4.2 Убакыт индикаторунда чагылдырылган кир жуунун узактыгынын убактысы лабораториялык шарттарда аныкталган. Ал машинанын иш процессинде температурадан, сүү түтүк түйүнүндөгү суунун басымынан, салынган кирдин салмагынан, кийимдердин кездемесинин түрүнөн, электр түйүнүндөгү чыңалуунун чоңдугунун өзгөрүшүнөн ж.б. көз каранды өзгөрүшү (көбөйүшү же азайышы) мүмкүн.

КӨҢҮЛ БУРУҢЗДАР! Дисплейде көргөзүлгөн убакыт менен кир жуунун иш жүзүндөгү бүтүү убактысы дал келбей калышы мүмкүн.



1.4.3 Программаны тандоо кир жууну баштаганга чейин жүргүзүлөт. Машина иштеп жаткан убакта жаңы программаны бөлүүгө туткасын орнотуу (машинаны өчүрбөстөн) мурда тандалган программаны өзгөртүүгө мүмкүндүк бербейт.

1.4.4 Программаны тандагандан кийин кир жуунун параметрлерин өзгөртүп, 1.5 -1.7 ге ылайык кошумча функцияларды тандаса болот.

1.5 ТЕМПЕРАТУРАНЫ ТАНДОО

1.5.1 3-сүрөткө ылайык  баскычын басуу менен, мурда программала каралган кир жуу температурасын өзгөртсө болот. Баскычты басуу учурунда максималдык температурадан баштап, 20 °C га чейинки сандык маанилер менен улам-улам кайталанып, индикаторлор кезек менен күйүп турат. Машинадагы кир жуунун тандала турган температуралары: 20 °C, 30 °C, 40 °C, 60 °C, 90 °C. Температураны тандоо менен бирге кир жуунун узактыгынын көрсөткүчү да өзгөрөт.

1.6 СЫГУУНУН ЫЛДАМДЫГЫН ТАНДОО

1.6.1 3-сүрөткө ылайык  баскычын басуу менен кир жуу программасында берилген сыгуунун ылдамдыгын азайтса болот. Баскычты басуу учурунда сыгуунун ылдамдыгы максималдыктан баштап  чейин (чыгуу өчүрүлдү) сандык маанилер менен индикаторлор улам улам кайталанып, кезек менен күйүп турат.

Сыгуу маанисинин тандалган режимин — максималдыктан (машинанын үлгүсүнө жараша) минималдык  чейин (чыгуу өчүрүлдү).

КӨҢҮЛ БУРУҢЗДАР! Кир жуунун негизги операцияларынын ортосундагы сыгуулардын ылдамдыгы жөнгө салынбайт жана тандалган программдан көз каранды.

1.7 КОШУМЧА ФУНКЦИЯНЫ ТАНДОО

1.7.1 Кошумча функцияны тандоо үчүн ага тиешелүү баскычты басуу керек — 3-сүрөткө ылайык индикатор күйөт. Кайталап баскан убакта түс индикатору өчөт, функция алынып салынат.

Кошумча функцияны тандоо кир жуунун башында гана жүргүзүлөт. Машина иштеп жаткан убакта баскычтарды басууда үч жолу үн белгиси чыгат — кошумча функция күйгүзүлбөйт.



ЭСКЕРТҮҮ! Эгерде тандалган функция тандалган программа менен дал келбесе, үн белгиси чыгат, индикатор күйбөйт жана функция кошулбайт.

1.7.2 Кийинкиге калтырылган старттын убактысын берүү  баскычын басуу менен жүргүзүлөт — баскычтын индикатору күйүп, убакыт индикаторунда кир жуунун башталышын артка жылдыруунун максималдык убактысы 24 саат («24:Н») деп чы-

гат.  баскычын басуу менен, тиешелүү убакытты берүү керек (көрсөткүчтөрдү өзгөртүү аралыгы 1 саат).

Бул функцияны алып салуу зарылдыгы келип чыккан убакта  баскычын басуу менен «0:H» (кир жуунун башталышына чейин) убактысын берүү керек – баскычтын индикатору өчөт.



1.8 ПРОГРАММАНЫ КҮЙГҮЗҮҮ ЖАНА КИР ЖУУНУН БАШТАЛЫШЫ

1.8.1. Машинанын тандалган программа боюнча иши башталганга чейин  баскычын басуу керек - баскычтын индикатору күйүп, үн белгиси чыгып, эшиктердин блокко салуучу тутуму иштейт да, кир жуу башталат. Убакыттын индикаторунда кир жуу аяктаганга чейинки убакыттын тескери эсептелиши башталат. кир жуу убактысында аткарылып жаткан операциянын индикатору, температуранын индикатору, сыгуунун ылдамдыгы жана кошумча функциялар (эгер алар тандалса) күйүп турат. Эгерде «Жууй баштоону артка калтыруу» кошумча функциясы тандалган болсо (), анда убакыт индикаторунда жууй баштаган малга чейинки убакытты саноо башталат (убакыттын көрсөткүчү күйүп-өчөт,  кнопкасынын индикатору — күйүп турат).

1.8.2 Кирди крахмалдоо кир жуугандан кийин сунушталат. Крахмалдоодо өндүрүүчүнүн сунуштарына ылайык сууга атайын крахмалдоо үчүн каражат эритилет, ал машинага болжол менен 15 литр суу куюлат деген өлчөмдө алынат. Крахмалдоо үчүн суюк каражатты колдонуу боюнча нускамага ылайык (6-бөлүм) машинанын лотогуна куюу керек. Тутканы «Чайкоо» программасына коюп, чыгуу ылдамдыгын тандап,  баскычын басып, программаны күйгүзүү керек.

КӨҢҮЛ БУРУҢУЗДАР! Крахмалдоо үчүн кийимдер кондиционер менен жуулбашы керек.

1.9 МАШИНАНЫН ИШИНДЕГИ ПАУЗА

1.9.1 Программаны токтотпостон машинанын иштөөсүн убактылуу токтото туруу зарыл болгон учурда  баскычын басуу керек – үн белгиси чыгат,  баскычынын индикатору күйүп-өчө баштайт, убакытты эсептөө жана кир жуу токтотулат, убакыттын индикаторунда «P» күйөт.

Эгер бул учурда машинада анча көп эмес суу болсо, эшиктердин блоктоочу түзүлүшү өчөт жана эшикти ачууга болот. Көп көлөмдөгү суу бар болгон учурда эшиктердин блоктоочу түзүлүшү өчпөйт жана эшикти ачуу үчүн программаны өчүрүү керек (1.10 караңыз).

Кир жууну улантуу үчүн  баскычын басуу керек. Машина программаны аткарууну кир жуунун токтотулган операциясынын башынан улантат, кир жуу бүткөнгө чейинки убакыт көбөйүүсү мүмкүн.

Айрым программаларда көп көлөмдөгү суу менен кир жуу каралгандыктан, машинанын иштөөсүн убактылуу токтотуу мүмкүн эмес. Эгер кир жуу аткарылып жаткан учурда эшикти ачуу зарыл болсо, бул программаны токтотуу керек (1.10 караңыз).

КӨҢҮЛ БУРУҢУЗДАР! Эгер барабандагы суунун көлөмү эшиктердин айнегинен көрүнүп турса, машинанын эшигин ачпагыла.

1.10 ПРОГРАММАНЫ АЛЫП САЛУУ

1.10.1 Аткарылып жаткан программаны өчүрүп таштоо үчүн 3 сек ичинде  кнопкасын баскан бойдон кармап туруу керек — убакыт индикаторунда өчүргөнгө чейинки калган убакыт (секундаларда) санай башталат (мисалы «3...2...1»), «OFF» жазуусу күйүп калат. Андан кийин машина өчүрүлөт жана аткарылып жаткан программа алынып ташталат. Эшикти ачуу зарыл болгон шарттарда сууну төгүү керек болот, ал үчүн «Төгүү» программасын тандап алып, аны иштетебиз.

1.11 МАШИНАНЫ ӨЧҮРҮҮ

1.11.1 Кир жуунун акыркы операциясы аяктагандан кийин убакыт индикаторунда «End» жазуусу пайда болот, машинанын эшигинин бекитип туруучу түзүлүшү өчүрүлөт, үн белгиси чыгат, кир жуунун операцияларынын индикаторлору жана  кнопкасынын индикатору өчөт.



Машина электр түйүнүнөн өчүрүлбөсө, үн сигналы бир мүнөт аралык менен дагы беш жолу жаңырат, ал эми кир жуулуп бүткөндөн 15 мүнөттөн кийин индикация өчөт жана машина электр энергиясын үнөмдөө максатында автоматтык түрдө өчүрүлөт.

1.11.2 Кир жууп бүткөндөн кийин  баскычын басыла — машина өчөт. Андан кийин кубаттануу зымынын сайгычын сууруп, суу берүү кранын жапкыла. Эшикти ачып, кирди алгыла.

2.1 Машинада жуунун негизги программалары каралган (пахта, синтетика, аралаш кездемелер, жүн) жана атайын (Жибек, кол менен жуу, Өтө тез 15 мин, Балдардын кийими, Көйнөктөр, Джинсы, Спорт бут кийимдери, Кара кийимдер, Үстүңкү кийимдер, Чайкоо, Төгүү, Сыгуу) (1-таблица).

2.2 Атайын программалар жуулуп жаткан буюмдардын өзгөчөлүктөрүн эске алат.

«**Жибек**» — жибек буюмдарын, ич кийимдерди, пардаларды жууй турган программа. Программаларда каралган аеочу сыгуу режими кездемени бырышуудан сактайт.

«**Кол менен жуу**» өтө жука жана назик кездемелерден тигилген буюмдарга арналган, алардын маркировкасында коргоо боюнча  же  белгиси бар.

Программа кыска аеочу сыгуу режими менен аяктайт.

«**Өтө тез 15 мин**» тез ичинде анча кир эмес буюмдардын көп эмес өлчөмүн жууга мүмкүндүк берет, бул убакытты жана электр энергиясын үнөмдөйт. Программаны колдонуу менен, муздак сууда ар кандай кездемелерден кийимдерди жууй берсе болот (жүн менен жибектен, о.э. кол менен жуулчу буюмдардан башкаларын).

«**Балдардын кийими**» — балдардын кийимдерин, жалааяк, шейшеп, кол аарчы, майлыктарды жуу үчүн программа. Программага кир жуучу каражаттарга кычышмасы бар адамдарга таандык буюмдарды жууганга сунуш кылынат. Программа аткарылып жаткан кезде кайра жуунун жана чайкоонун бийик эффективдүүлүгү камсыз кылынат.

Программаны тандаган учурда «алдын ала жуу» функциясы автоматтык түрдө коюлат, аны  баскычын басып, өчүрүп койсо болот.

«**Көйнөктөр**» — ар кайсы кездемелерден жана ар кандай түстөгү көйнөктөр менен блузкаларды жууганга багышталган. Программа буюмдарды максималдык коргоону камсыз кылат, кир жуу учурунда аеочу сыгуу режиминин аркасында кездеменин бырышын азайтат.

«**Джинсы**» — джинсы кездемелеринен жасалган буюмдарды жуу үчүн программа. Кир жуу процессинде кездеме формасын жоготуудан сакталат, өңү чыгуудан жана өчүүдөн сактайт.

«**Кара кийимдер**» — өзгөчө камкордукту талап кылбаган пахта жана синтетика кездемелеринен тигилген кара кийимдер үчүн программа.

«**Үстүңкү кийимдер**» — сууну түртүүчү кездемелерден (полиэстер, нейлон) тигилген кийимдерди: курткаларды, ветровкаларды, плащтарды, спорттук кийимдерди жууганга мүмкүндүк берген программа. Жуунун алдында жакшыраак натыйжа алуу үчүн жеңдерин, жакаларын жана так болгон жерлерин алдын ала тазалоо сунуш кылынат. Программа пуховик-курткаларды жууганга багышталган эмес.

Кир жуу учурунда кондиционер же кондиционер кошулган кир жуучу каражатты колдонуу сунуш кылынбайт.

3 МАШИНАНЫН ИШИНДЕГИ ӨЗГӨЧӨЛҮКТӨР

3.1 Машинада авариялык режимде эшикти ачуу мүмкүндүгү каралган (электр тогу өчүрүлүп калган болсо).

Эшикти ачуу үчүн филттердин капкагын ачуу зарыл (4-сүрөттү караңыз), тяганы өзүңө тартуу менен бекем кармап туруучудан (фиксация кылуучудан) алып таштоо керек. Андан кийин тяганы ылдый тартып, ошол маалда эле эшикти ачуу керек. Эшик ачылгандан кийин тяганы кайрадан бекем кармап туруучуга кийгизип коюу зарыл.

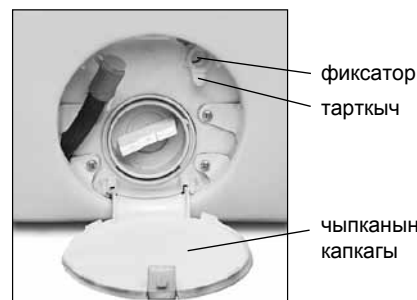

4-сүрөт

1-таблица – Кир жуу программасы

Программанын аталышы	Кир жуу температурасы, °C	Лотокторду колдонуу мүмкүндүгү			Кошумча функцияларды колдонуу мүмкүндүгү	Максимальдык жүктөө, кг	Кездеменин, буюмдун түрү	Кирлердин булганышы
Пахта ¹⁾	90	1	2			6,0	Ак, жакшы боелгон пахта, зыгырдан. Кайнатууну талап кылган буюмдар	Катуу, орто
	60						Ак, жакшы боелгон пахта, зыгырдан	
	40						Түстүү пахта, зыгырдан	Орто, жеңил
	30						Туруктуу эмес боегу менен жука пахта, зыгырдан	
	20							
Синтетика	60	1	2			3,0	Жакшы боелгон синтетикалык, аралаш	Катуу, орто
	40						Түстүү жука синтетикалык	
	30						Туруктуу эмес боегу менен жука синтетикалык	Жеңил
	20							
Аралаш	40	-	2			3,0	Жука кездемеден тигилген буюмдар (жибек, синтетика, аралаш), гардинылар	Орто, жеңил
	30							Жеңил
	20							
Жүн	40	-	2			1,0	Машинага жууганга жарактуу жүндөн, жарым жүндөн жасалган буюмдар (кашемир, мохер ж.б.)	Орто, жеңил
	30							
	20							
Жибек	30	-	2			1,0	Машина жана кол менен жууганга багытталган жибектен, вискозадан тигилген кийимдер	Орто, жеңил
	20							
Кол менен жуу	30	-	2			1,0	Кол менен жууганга багытталган зыгырдан, жибектен, жүндөн вискоза кездемелеринен тигилген кийимдер	Жеңил
	20							
Сыгуу	-	-	-	-		6,0	Кездеменин бардык түрлөрү	-
Чайкоо	-	-	2				Кездеменин бардык түрлөрү	-
Төгүү	-	-	-	-			-	-
Үстүңкү кийимдер	30	-	2			2,0	Суу түртүүчү кездемеден тигилген кийимдер (полиэстер, нейлон).	Орто, жеңил
	20							
Кара кийимдер	40	-	2			2,5	Пахта жана аралаш кездемеден тигилген кийимдер	Орто, жеңил
	30							
	20							
Спорт. бут кийим	30	-	2			2 жуп	Пахта, аралаш	Жеңил
	20							
Джинсы	40	-	2			3,0	Пахта жана аралаш джинсы кездемеден тигилген кийимдер	Орто, жеңил
	30							
	20							
Көйнөктөр	40	-	2			2,0	Кездеменин бардык тибинен (жибектен башка) тигилген, сергитүүнү талап кылган көйнөктөр, блузкалар	Жеңил
	30							
	20							
Балдардын кийими	90	1	2			2,5	Пахтадан, аралаш кездемелерден кийимдер	Орто, жеңил
	60							
	40							
	30							
	20							
Өтө тез 15 мин	30	-	2			2,0	Сергитүүнү талап кылган кездеменин бардык түрлөрү (жүндөн башка)	Жеңил
	20							

¹⁾  (интенсивдүү жуу) кошумча функциясы бар 60 °C «Пахта» (Хлопок) жана 40 °C «Пахта» (Хлопок) программалары СТБ EN 60456-2013 ылайык машинанын эксплуатациялык мүнөздөмөлөрүн аныктоо үчүн пахталуу кездемелерден тигилген кийим-кечелерди жуунун стандарттык программалары болуп саналат. Бул программалар орточо деңгээлде кирдеген пахталуу кийим-кечени жуу үчүн арналган жана электр энергиясын керектөө жана сууну сарптоо көз карашынан көбүрөк натыйжалуу программалар болуп саналат. Жуу учурундагы суунун факт түрүндөгү температурасы бул программалар үчүн билдирилгенден айырмаланышы мүмкүн.

4 ТЕХНИКАЛЫК МҮНӨЗДӨМӨЛӨР ЖАНА ЖЫЙНАКТООЧУЛАР

4.1 Техникалык мүнөздөмөлөрдүн жана жыйнактоочулардын аталышы 2-жана 3-таблицааларда көргөзүлгөн. Кепилдик карта-сында бул аталыштар орус тилинде келтирилген жана жыйнактоочулардын саны жана параметрлеринин мааниси көргөзүлгөн.

4.2 5-сүрөткө ылайык буюмдун табличкасындагы маалымат орус тилинде жазылган.

2- таблица – Техникалык мүнөздөмөлөр

№	Аталышы		Үлгүсү
1.1	Габариттик өлчөмдөрү, мм	бийиктиги ¹⁾	Параметрлердин мааниси кепилдик талонунда көргөзүлгөн
		туурасы	
		тулкусу боюнча тереңдиги	
		тереңдиги	
1.2	Таза салмагы, кг, көп эмес		
1.3	Барабандын көлөмү		
1.4	Кургак кийимди максималдык жүктөө, кг: - пахтадан жана зыгырдан жасалган кездемелер - синтетикалык кездемелер - жибектен жана жүндөн жасалган кездемелер		
1.5	Номиналдык керектелүүчү кубаттуулук, Вт		
1.6	Негизги программалардын саны, даана		
1.7	Үн кубаттуулугунун коррекциялоочу деңгээли, дБА, көп эмес		
1.8	Алтындын камтылышы, г		
1.9	Күмүштүн камтылышы, г		
¹⁾ Жөнгө салынган таканчыктардын орнотулган бийиктигине жараша өзгөртүлөт. Эскертүү – техникалык мүнөздөмөлөрдү аныктоо аныкталган ыкмалар боюнча атайын жабдылган лабораторияларда жүргүзүлөт			

ATLANT	Энергетикалык эффективдүүлүк классы
Үлгүнү белгилөө жана буюмду аткаруу	Номиналдык чыңалуу диапозону:
	Номиналдык керектелүүчү кубаттуулук:
Нормативдик документ	Максималдык жүктөө:
Буюмдун климаттык классы	Суу түтүк түйүнүндөгү басым:
	Беларусь Республикасында жасалган "АТЛАНТ" ЖАК, Минск ш., Победителей көч., 61
Сертификаттоо классы	

5-сүрөт – Табличка

3–таблица – Жыйнактоочулар

№	Аталышы	Саны, даана.
2.1	Тосмосу	Кепилдик картасында көргөзүлгөн
2.2	Суу куюучу түтүк (жыйнакта чыпка жана гайка менен) же коргоо тутуму менен (үлгүсүнө жараша)	
2.3	Кронштейн	
2.4	Тыгын	
2.5	Капкак	

Машинанын электркыймылдаткычын иштетүүнүн кепилдендирилген мөөнөтү 5 жыл.

